

GE
Security

CS 2505 / 2505P
AIA central version 1.7

Brugermanual



imagination at work

1055604

www.gesecurity.com

Copyright

(c) 2005 GE Security B.V. Alle rettigheder forbeholdes. GE Security B.V. giver kun tilladelse til at genoptrykke denne vejledning til intern brug. GE Security B.V. forbeholder sig ret til at ændre oplysningerne uden varsel.

INDHOLD

Indhold	3
Velkommen	5
Kom godt i gang	5
Vigtige telefonnumre	5
Alarmzoner	5
Introduktion	6
Denne manual	6
Anlæggets virkemåde	6
Anlæggets systemdele	6
System tilstande	7
Tryghedsalarmer	8
Skafor godkendt anlæg	8
Betjeningspanelet	9
Numeriske taster	10
Funktionstaster	10
Navigationstaster	10
Kommandotaster	10
Buzzerlyd	10
Indstilling af lydniveau på betjeningspanel	11
Frakobling af baggrundsbelysning	11
Tilkobling af baggrundsbelysning	11
Visning af tilkoblet tilstand	12
IR Fjernbetjening	13
Generelt	13
IR fjernbetjeningens funktioner	13
Brug af IR fjernbetjening	13
RF Fjernbetjening	14
Generelt	14
RF fjernbetjeningens funktioner	14
Brug af RF fjernbetjening	14
Standard funktionsvalg for fjernbetjening	15
Før systemet tages i brug	16
Reduktion af fejlalarmer	16
Sådan bruges systemet	17
Til- og frakobling	18
Fuld tilkobling	18
Fuld tilkobling med standard kode	18
Fuld tilkobling med udvidede kodeegenskaber	19
Deltilkobling	20
Hurtig tilkobling	21
Hurtig deltilkobling	22
Vis tilkoblede zoner	23
Normal frakobling	24
Fuld frakobling med standard brugerkode	24
Fuld frakobling med udvidede kodeegenskaber	24
Frakobling efter alarm	25
Systemalarmer	25
Del frakobling	26
Tvangs frakobling	27
Udkobling	28
Regler for udkobling:	28
Zoner	28
Udkobling af normal zone	29

Sabotage.....	30
Udkobling af zone med sabotagetilstand.....	30
System	31
Udkobling af systemsabotage.....	31
Ophæv udkoblinger.....	32
Tryghedsalarmer.....	33
Tilkaldealarm.....	33
Brandalarm.....	34
Overfaldsalarm.....	35
System med installeret røgdetektor.....	36
Reset røgdetektor	36
Systemet vil ikke tilkoble	38
Test og vedligehold	39
Vis aktive zoner.....	40
Vis udkoblede zoner	40
Sabotage tilstande	40
Log	40
Gangtest.....	40
Systemfejl.....	40
Test betjeningspanel.....	40
Buzzer test	40
Sirenetest	41
System status.....	41
Central og software version	41
Identificer fjernbetjening.....	41
Programmering via brugerkode	42
Oversigt over brugermenuer	43
Opsætning af brugerkoder.....	46
Opret brugerkode	46
Egenskaber	46
Område	47
Brugernavn.....	47
Sprog.....	48
Vis alle egenskaber.....	48
Fjernbetjening	48
Brugerkode 16 tidsbegrænset.....	49
Overfaldskode.....	49
Fjernbetjening og funktionsvalg	50
Tid og dato.....	52
Indstil tid	52
Indstil dato.....	53
Funktionstaster	54
Upload/download	55
Alarmopkald med talemelding.....	56
Virkemåde.....	56
Stop opkald	57
Følge – mig telefonnummer	57
Ordforklaringer.....	58
Tilkobling	58
Udkobling	58
Frakobling	59
Tryghedsalarmer	59
Lokal alarm.....	60
Fuld alarm	60

VELKOMMEN

Tillykke med dit nye CS 2505/2505P sikkerhedssystem. Det er vigtigt at du, som bruger, har fuld fortrolighed med hvordan systemet virker og hvordan det betjenes. Læs derfor denne manual omhyggeligt igennem før systemet tages i brug. Udfyld skemaerne nedenfor med de informationer, som gælder for dit system.

Gem manualen et sikkert sted så du kan finde den hvis der opstår behov.

Når teknikeren er færdig med installationen vil han gennemgå systemet og betjeningen for dig. Stil spørgsmål hvis der er ting du ikke helt forstår.

Kom godt i gang.

I den daglige brug er betjeningen enkelt. Klar tekst i betjeningspanelets display vil hjælpe dig gennem hele betjeningen.

Vigtige telefonnumre

• Kontrolcentral		
• Alarmselskab		
• Andre		
• Andre		

Alarmzoner

Dit system er opdelt i et antal zoner. Hver zone består af en detektor som overvåger et eller flere rum. Som standard indeholder CS 2505/2505P zonerne 1 til 8 + 25 (zone 25 er brand – hvis installeret). Det er muligt at udbygge systemet til i alt 24 almindelige zoner.

I efterfølgende tabel kan du skrive hvor eller hvad den enkelte zone dækker.

• Zone 1	• Zone 13
• Zone 2	• Zone 14
• Zone 3	• Zone 15
• Zone 4	• Zone 16
• Zone 5	• Zone 17
• Zone 6	• Zone 18
• Zone 7	• Zone 19
• Zone 8	• Zone 20
• Zone 9	• Zone 21
• Zone 10	• Zone 22
• Zone 11	• Zone 23
• Zone 12	• Zone 24
•	• Zone 25

INTRODUKTION

Dit CS 2505/2505P sikkerhedssystem er udstyret med en række nye funktioner.

Selv om du måske har et vist kendskab fra et tidligere sikkerhedssystem, må det anbefales, at du alligevel læser denne manual igennem. God viden om systemet giver større fortrolighed med brugen. Man kan herved opnå fuld udbytte af de forskellige muligheder, som systemet kan tilbyde.

Denne manual

For at gøre manualen mere overskuelig, benyttes der symboler. Disse viser reaktioner fra systemet og hvor du skal foretage indtastninger.



Indtastning på betjeningspanel



LED-indikering lyser.



Du hører buzzer-lyd



LED-indikering er slukket.



Du hører buzzer- og/eller sirene.

Anlæggets virkemåde

CS 2505/2505P overvåger konstant alle enheder der indgår i systemet. Det omfatter følgende:

Betjeningspaneler	Centralenheden	Strømforsyning
Sirener	Telefonlinie	Nødstrømsakkumulator
Detektorer	Installationskabler	Nettilslutning
Ekstra zonemoduler	Trådløs modtager	Trådløse detektorer

Telefonlinien benyttes til at sende rapporter ved alarm eller fejl til en alarmmodtager.

Alarmmodtageren kan være en kontrolcentral eller en privatperson hvortil alarmen sendes som en talemelding. Det sidste kræver at der er installeret et talemødul i centralen.

De enkelte detektorer er tilknyttet zoner. Ved tilkobling skal alle zoner (detektorer) være uaktiverede, displayet vil vise hvis en eller flere zoner ikke kan tilkobles.

Når du frakobles systemet vil STATUS indikatoren vise om der har været alarm. På displayet kan du se den/de zone(r), der har været i alarm. Hvis der opstår fejl vil FEJL indikatoren lyse, og ved forsøg på tilkobling vil displayet vise fejlårsagen.

Anlæggets systemdele

Et CS 2505/2505Psikkerhedssystem består af flere forskellige systemdele. Få en gennemgang af teknikeren af, hvad der findes i dit system.

- **Betjeningspanel(er)** Systemet har mindst 1 betjeningspanel, men kan have op til 8. Alle betjeninger sker på betjeningspanelets tastatur og sendes videre til centralenheden. Display og indikatorer viser systemstatus.
- **Central-** Denne udgør hjernen i systemet. Alle signaler fra betjeningspaneler

- enheden** og detektorer modtages af centralenheden og behandles her. Hvis centralenheden får "besked" om alarm, kan den starte sirener og sende en besked til en alarmmodtager via telefonlinien.
- **Detektorer** Overvåger områder i huset og reagerer hvis en person bevæger sig i detektorens synsfelt. Detektoren sender et signal til centralenheden som vil udløse en alarm hvis systemet er tilkoblet.

En detektor kan også være en åbningskontakt på en dør eller et vindue.
- **Sirener** Systemet kan have en eller flere sirener. Disse starter ved alarm og har til formål at "skræmme" indbrudstyven væk.

System tilstande

CS 2505/2505P er altid i en af 3 overordnede tilstande. Disse er:

**Fuld tilkoblet.
Del-tilkoblet.
Frakoblet.**

Forskellige reaktioner på alarm og/eller fejl kan optræde i hver af disse tilstande.

F.eks. vil fejl på telefonlinen udløse **lokal alarm** når systemet er frakoblet og **fuld alarm** under tilkoblet. En lokal alarm vil normalt ikke starte sirene samt sende signal til alarmmodtageren.



Efter en alarm frakobler du dit system med din kode eller evt. med en fjernbetjening. Ved frakobling vil sirenerne også stoppe.

Frakoblet system

System vil stadig overvåge installationen og reagere ved sabotage og/eller fejl med **lokal alarm**. Dette betyder at buzzer og evt. sirene vil starte.

Tilkoblet system

System vil reagere på alarm fra en detektor, sabotage og/eller fejl med **fuld alarm**. Ved **fuld alarm** aktiveres både buzzer og sirene og der sendes signal til alarmmodtageren.

Del-tilkoblet system

Her er nogle zoner tilkoblet og reagerer som beskrevet under **tilkoblet system** og andre er frakoblet.

Hvilke zoner du ønsker, der skal være aktive under delkobling, skal aftales med teknikeren og skal programmeres af ham.

Tryghedsalarmer

Når CS 2505/2505P er tilkoblet overvåges dit hus mod indbrud. Systemet indeholder også 3 funktioner, der er rettet mod personsikkerhed. Disse er:

Overfaldsalarm

Tilkaldealarm

Brandalarm

Disse funktioner kræver dog at de er aktiveret af alarmteknikeren.

Skafor godkendt anlæg

Hvis anlægget er opsat som et såkaldt Skafor anlæg, d.v.s. et anlæg godkendt af forsikringsselskaberne, har alarmteknikeren ikke direkte adgang til service / programmering.

Det kræver først tilladelse fra brugeren.

Tilladelsen gives ved at en **bruger med en prioriteret kode** vælger brugermenu pkt 7.4.1 "Begræns adgang" og sætter dette punkt til "NEJ".









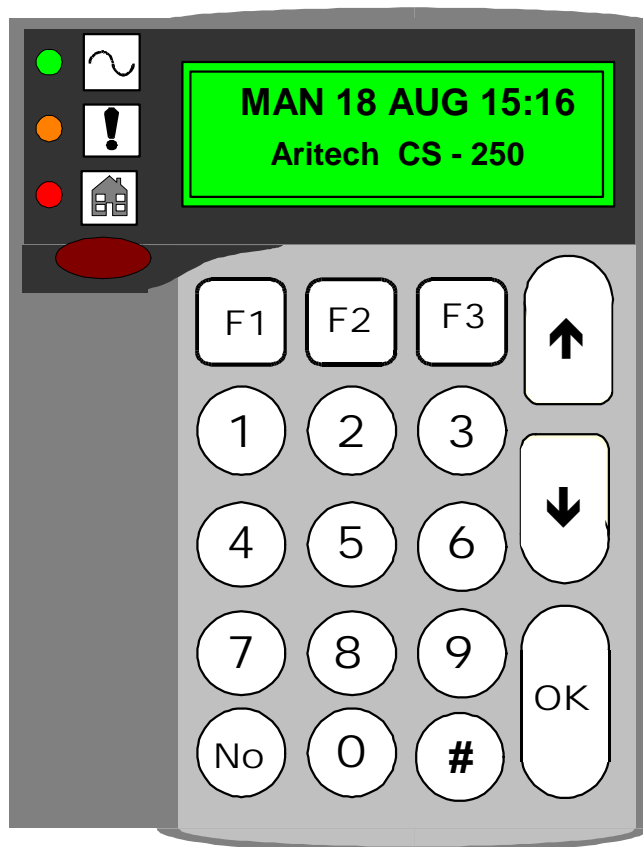



Herefter har alarmteknikeren adgang til service / programmering.

Efter endt service / programmering kan alarmteknikeren selv slå funktionen til igen via sin servicekode (men ikke slå den fra igen).

Brugeren kan også slå funktionen til igen i menupunkt 7.4.1.

BETJENINGSPANELET



		Net-indikator (grøn)	Lyser når systemet er tilsluttet 230 VAC net. Langsomme blink hvis net er afbrudt (kører på batteridrift).
		Fejl (orange)	Lyser når der er en fejltilstand i systemet.
		Status (rød)	Tændes ved tilkobling i 30 sekunder (efter udløb af udgangstiden) Kan programmeres af teknikeren til at lyse konstant når systemet er tilkøbet.
		Funktions taster	Disse kan programmeres til at udføre funktioner uden først at skulle indtaste en brugerkode.
		Navigations taster	Disse taster benytter teknikeren normalt til programmering. De kan også benyttes til at vise åbne- og/eller udkoblede zoner.
		NEJ	Tryk denne tast for at afbryde en opgave.
		OK	Tryk denne tast for at fuldføre en opgave.
		Nummertast	Trykkes før og mellem dele af en opgave.
		IR modtager	Findes på betjeningspaneler med IR-modtager. Benyttes sammen med IR-fjernbetjening.

Numeriske taster

Der findes 10 numeriske taster, fra 0-9. De benyttes ved indtastning af koder, valg af programtrin og til programmering af anlæggets indstillinger.

Funktionstaster

Der findes tre funktionstaster, F1, F2 og F3. Med disse taster kan du udføre en opgave uden først at skulle indtaste kode. Funktionerne programmeres af teknikeren, men de kan ændres af en brugerkode med de fornødne egenskaber. Det er ikke mulig at udføre alle opgaver med funktionstasterne.

Brug af funktionstaster

Når du benytter funktionstasterne, må du trykke og holde dem inde i 2 sekunder, alternativt trykke to gange på tasten inden for 2 sekunder.



Tryk 2 gange hurtigt



eller Tryk og hold nede i 2 sekunder

Navigationstaster

Disse er mærket med op- og ned-pil. De kan f.eks. ændre lydstyrken på betjeningspanelet, skifte mellem menuer og bladre i hændelseslog.

Kommandotaster

Der findes 3 taster mærket **OK**, **NO** og **#**.

OK	Bekræfter en kommando. Trykkes normalt én gang for at afslutte en opgave.
NO	Afbryder en kommando. Annullerer en indtastning der ikke er bekræftet med OK.
#	Benyttes til specielle funktioner.

Buzzerlyd

Buzzerlyden i betjeningspanelet kan have forskellige betydninger:

Under udgangstid	Kontinuerlig beep-signal under programmeret udgangstid.
Under indgangstid	Korte beep-signaler under programmeret indgangstid til systemet er frakoblet.
Tilkaldealarm	0,25 sekunders til/fra-signal.

Når fjernalarm er vellykket modtaget af en alarmmodtager, ændres blinket på lysdioden og lyden på buzzer til 0,5-sekunders signaler.

Afvisning	3 halvsekunders beep-signaler med et halvt sekunds pause mellem – beep...beep...beep. Signalet høres hvis du indtaster en ulovlig kode eller kommando på betjeningspanelet.
Fejl tast	Dobbelt beep-signal
Brandalarm	Beep 3 sekunder med 1 sekund pause

Indstilling af lydniveau på betjeningspanel

Tryk på 1- og # - tasten samtidig i 2 sekunder.



Betjeningspanelet går ind i funktion for lydindstilling. Buzzer beeper med hurtigt signal.

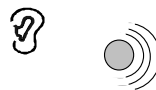

beep beep beep beep

Tryk på navigationstasterne for at justere lydniveauet op eller ned.



Tryk på OK



Frakobling af baggrundsbelysning

Tryk 3 - og #-tasten samtidig i 2 sekunder.



Du hører en bekræftelsestone, og baggrundsbelysningen er frakoblet.

Tilkobling af baggrundsbelysning

Tryk 4- og #-tasten samtidig i 2 sekunder.



Du hører en bekræftelsestone, og baggrundsbelysningen er tilkoblet. Baggrundsbelysningen slukker selv efter 30 sekunder hvis der ikke sker nogle tryk på taster.

Visning af tilkoblet tilstand

Systemet kan af teknikeren programmeres til vise tilkoblet tilstand konstant, både på betjeningspanelets display og statusindikator.

Den normale indstilling er at denne information kun vises i 30 sekunder, efter udløb af udgangstiden.

IR FJERNBETJENING

Generelt

IR fjernbetjeningen CS2009 er en 3-knaps enhed som kan sende kommandoer til en IR modtager i et betjeningspanel.

Rækkevidde for en IR fjernbetjening er til en vis grad betinget af lysforhold i det aktuelle betjeningsområde, men kan normalt være op til 5 meter.

IR fjernbetjeningen forsynes fra et enkelt 3-volt litium batteri. Levetiden for batteriet er naturligvis betinget af antal aktiveringer, men vil typisk være 6 til 12 måneder.

Brugeren vil blive opmærksom på lav batterikapacitet ved kortere og kortere rækkevidde under fjernbetjening. Når dette opleves må batteriet udskiftes.

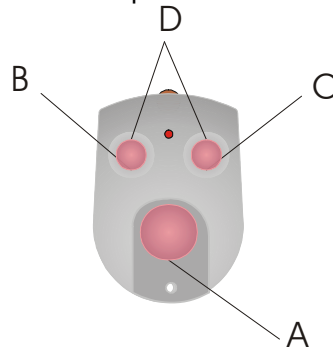

IR fjernbetjeningens funktioner

Funktionerne i IR fjernbetjeningen kan kun programmeres af teknikeren.

IR fjernbetjeningen indeholder 3 knapper som kan programmeres med op til 4 forskellige funktioner. Den fjerde funktion opnås ved taste 2 knapper samtidigt (knap B og C).

Brug af IR fjernbetjening

Peg IR fjernbetjeningen direkte mod IR modtageren.

Tryk på den/de knapper som er programmeret til den ønskede funktion.

LED indikatoren i fronten blinker når en knap bliver aktiveret.

Bemærk: Min. tilladt afstand mellem IR fjernbetjeningen og betjeningspanelet er 0.5 meter. Kommer fjernbetjeningen for tæt på betjeningspanelet overstyres dens IR modtager hvorved fjernbetjeningen ikke fungerer.

RF FJERNBETJENING

Generelt

RF 354W8 fjernbetjeningen er en 4 knaps enhed som kan sende kommandoer trådløst. Det kræver dog at der er installeret en trådløs modtager i systemet.

Rækkevidden er afhængig af omgivelserne, dog typisk ca. 20 meter, og der kræves ikke frit sigte.

Fjernbetjeningen forsynes fra et 12 volts Duracell MN21 batteri.

Advarsel om lav batterispænding vil blive meldt i centralen.



RF fjernbetjeningens funktioner

Funktionerne i RF fjernbetjeningen kan kun programmeres af teknikeren. RF fjernbetjeningen indeholder 4 knapper som kan programmeres med op til 4 forskellige funktioner.

Brug af RF fjernbetjening

RF fjernbetjeningen er ikke retningsbestemt, og kræver ikke frit sigte.

Tryk på den knap som er programmeret til den ønskede funktion.

LED indikatoren øverst til venstre blinker når en knap bliver aktiveret.

STANDARD FUNKTIONSVALG FOR FJERNBETJENING

CS 2009 IR fjernbetjening

RF 354W8 RF fjernbetjening

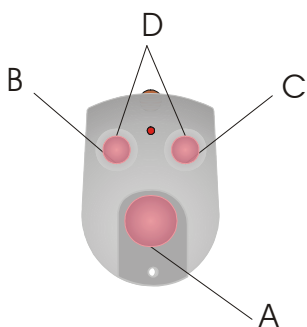

A = LÅS

B = LÅS OP

C = LYS

D = STJERNE

Option	TASTER			
	A	B	C	D
10	Fuld Tilkobling	Frakobling	Hurtig Del 1 Tilkobl	Hurtig Del2 Tilkobl

FØR SYSTEMET TAGES I BRUG

Trin for trin instruktionerne i de følgende afsnit beskriver alle betjening og tilstande i CS 2505/2505P systemet.

Bemærk: De enkelte brugerkoders egenskaber har indflydelse på hvilke funktioner man har adgang til. En **prioriteret** brugerkode har adgang til alle funktioner, både i betjening og i de menuer som bruges ved vedligehold eller ændringer af systemet.

Reduktion af fejlalarmer

Fejlalarmer, i forbindelse med betjening, bør undgås.

De følgende punkter giver anvisninger på, hvordan fejlalarmer kan begrænses.

- Sikre at alle brugere har fået god instruktion i den daglige betjening af systemet. Aftal hvilke rutiner, der skal følges hvis en alarm bliver udløst.
- Før tilkobling skal man:

kontrolle at alle vinduer er forsvarligt lukkede. Luftstrømme, gennem et delvist lukket vindue, kan aktivere detektorer.

kontroller at alle døre / vinduer med overvågning er forsvarligt lukkede så de ikke kan springe op og starte en alarm.
- Tilkoble systemet og forlad huset gennem den fastlagte rute.
- Vær særlig opmærksom under ombygninger. Selv når systemet er frakoblet vil overklipping af kabler eller åbning af systemdele starte en sabotagealarm.

SÅDAN BRUGES SYSTEMET

Systemet betjenes fra et betjeningspanel hvor instruktioner og meldinger vises på et klart og forståeligt dansk, ligesom hele brugen er opdelt i logiske funktioner.

Systemet kan være opdelt i 2 områder. Det betyder at man i visse situationer skal vælge et område, før man kan udføre de funktioner som er beskrevet i de følgende afsnit.

Endelig kan der være tale om del tilkobling eller delfrakobling.

Disse systemindstillinger vil have indflydelse på betjeningen.

Det har ikke været muligt at beskrive alle kombinationer i de efterfølgende forklaringer.

Bed derfor alarmteknikeren om en præcis gennemgang af netop dit anlæg.

Fuld tilkobling







Fuld tilkobling betyder at alle zoner bliver tilkoblet og systemet vil kunne starte alarm når en detektor bliver aktiveret.

Bruger med standard kode vil starte fuld tilkobling direkte efter tast af kode.

Bruger med udvidede egenskaber (f. eks. en prioriteret brugerkode) skal først taste kode og derefter taste OK til de menuvalg som vises i displayet.

Fuld tilkobling med standard kode

- | | | | |
|---|---|---|-------------------------------------|
| 1. Display viser dato og tid.
Systemet er frakoblet | | | FRE 03 OKT 14:25
Aritech CS-250 |
| 2. Indtast kode. |  | **** | INDTAST KODE
**** |
| 3. Display viser at tilkobling er startet | | | OMR 1 TILKOBLER |
| 4. Buzzer starter. Udgangstid er påbegyndt. Forlad gennem udgangsvej |  | | FORLAD OMRÅDET |
| 5. Efter udløb af udgangstid viser display TILKOBLER | | | FRE 03 OKT 14:26
OMR 1 TILKOBLER |
| 6. Tilstand indikator lyser og slukker automatisk 30 sek. efter udløb af udgangstid .Display skifter tilbage til at vise dato og tid. |  |  | FRE 03 OKT 14:26
Aritech CS-250 |

*Anlægget kan ikke tilkobles hvis visse typer af zoner er aktive.
Zoner som forhindrer tilkobling bliver vist på displayet ved forsøg på tilkobling.*

Luk evt. døre eller vinduer med overvågning og start tilkoblingen igen.

AKTIVE ZONER
2 ZONE 2









Alternativt kan der foretages en udkobling (se Udkobling af zoner)

Fuld tilkobling kan programmeres på en funktionstast og startes fra denne.

Fuld tilkobling med udvidede kodeegenskaber

En brugerkode med udvidede egenskaber (f.eks. en prioriteret kode) skal kvittere med OK tasten for at acceptere de enkelte menuer, der vises i displayet

Trin

- | | | | | |
|----|--|---|---|--|
| 1. | Display viser dato og tid. Systemet er frakoblet | | | FRE 03 OKT 14:25
Aritech CS-250 |
| 2. | Indtast kode. |  | **** | BRUGER MENU
TILKOBLINGSVALG |
| 3. | Tast OK |  |  | TILKOBLE
FULD TILKOBLING |
| 4. | Tast OK . |  |  | TILKOBLER # |
| 5. | Display viser at tilkobling er påbegyndt. | | | OMRÅDE 1 TILKOBLER |
| 6. | Buzzer starter, udgangstid er påbegyndt. Forlad gennem udgangsvej. | |  | FORLAD OMRÅDET |
| 7. | Efter udløb af udgangstid viser display TILKOBLET | | | FRE 03 OKT 14:26
OMRÅDE 1 TILKOBLET |
| 8. | Tilstand indikator lyser og slukker automatisk 30 sek. efter udløb af udgangstid. Display skifter tilbage til at vise dato og tid. |  |  | FRE 03 OKT 14:26
Aritech CS-250 |

*Anlægget kan ikke tilkobles hvis visse typer af zoner er aktive.
Zoner som forhindrer tilkobling bliver vist på displayet ved forsøg på tilkobling.*

AKTIVE ZONER
2 ZONE 2

Luk evt. døre eller vinduer med overvågning og start tilkoblingen igen.

Alternativt kan der foretages en udkobling (se Udkobling af zoner)

Deltilkobling















Ved deltilkobling tilkobles kun en forud fastlagt del af systemet, som er programmeret af teknikeren. Der kan være tale om forskellige deltilkoblinger : DEL 1 eller DEL 2 som omfatter forskellige zoner. Kun omhandlende zoner vil være udløse alarm ved aktivering.

Deltilkobling kan kun ske fra **fuldt frakoblet tilstand**.

Den anvendte kode skal have de fornødne egenskaber for deltilkobling

Trin

- | | | | |
|--|---|---|--------------------------------------|
| 1. Display viser dato og tid. Systemet er frakoblet | | | FRE 03 OKT 14:25
Aritech CS-250 |
| 2. Indtast kode |  | **** | BRUGER MENU
TILKOBLINGS VALG |
| 3. Tryk OK |  |  | TILKOBLE
FULD TILKOBLING |
| 4. Tryk PIL NED |  |  | TILKOBLE
DEL TILKOBL. |
| 5. Tryk OK for DEL 1 (alternativt vælges DEL 2 med PIL NED) |  |  | DEL TILKOBLE
TIL DEL 1 |
| 6. Tryk OK |  |  | TILKOBLER # |
| 7. Buzzer starter, udgangstid er påbegyndt. Forlad gennem udgangsvej. | |  | OMR 1 TILKOBLER
FORLAD OMRÅDET |
| 8. Efter udløb af udgangstid viser display DELTILKOBLET | | | FRE 03 OKT 14:26
OMR 1 TIL. DEL 1 |
| 9. Tilstand indikator lyser og slukker automatisk 30 sek. efter udløb af udgangstid Display skifter tilbage til at vise dato og tid. |  |  | FRE 03 OKT 14:26
Aritech CS-250 |

Anlægget kan ikke tilkobles hvis visse typer af zoner er aktive. Zoner som forhindrer tilkobling bliver vist på displayet ved forsøg på tilkobling. Luk evt. døre eller vinduer med overvågning og start tilkoblingen igen.

AKTIVE ZONER
2 ZONE 2

Alternativt kan der foretages en udkobling (se Udkobling af zoner)

Hurtig tilkobling













Ved hurtig tilkobling sker tilkobling direkte uden start af udgangstid.

Betjeningspanelet skal derfor være placeret uden for det overvågede område for at kunne benytte denne tilkoblingsform.

Den anvendte kode skal have de fornødne egenskaber for hurtig tilkobling.

Trin

- | | | | |
|--|---|---|-------------------------------------|
| 1. Display viser dato og tid. Systemet er
frakoblet | | | FRE 03 OKT 14:25
Aritech CS-250 |
| 2. Indtast kode |  | **** | BRUGER MENU
TILKOBLINGS VALG |
| 3. Tryk OK |  |  | TILKOBLE
FULD TILKOBL |
| 4. Tryk PIL NED 2 gange |  |   | TILKOBLE
HURTIG TILKOBL. |
| 5. Tryk OK |  |  | TILKOBLER # |
| 6. Kort beep fra buzzer | |  | OMR 1 TILKOBLER
OMR 1 FRAKOBLET |
| | | | FRE 03 OKT 14:26
OMR 1 TILKOBLET |
| 7. Tilstand indikator lyser og slukker
automatisk 30 sek. senere. Display
skifter tilbage til at vise dato og tid. |  |  | FRE 03 OKT 14:26
Aritech CS-250 |

*Anlægget kan ikke tilkobles hvis visse typer af zoner er aktive.
Zoner som forhindrer tilkobling bliver vist på displayet ved forsøg på
tilkobling.
Luk evt. døre eller vinduer med overvågning og start tilkoblingen
igen.*

AKTIVE ZONER
2 ZONE 2

Alternativt kan der foretages en udkobling (se Udkobling af zoner)













Hurtig deltilkobling



Hurtig deltilkobling er en kombination af deltilkobling og hurtig tilkobling. Også her sker deltilkoblingen uden start af udgangstid. Betjeningspanelet skal derfor være placeret uden for det overvågede område for at kunne benytte denne tilkoblingsform.

Den anvendte kode skal have de fornødne egenskaber for hurtig deltilkobling.

Trin

- | | | | |
|--|---|---|---|
| 1. Display viser dato og tid. Systemet er
frakoblet | | | FRE 03 OKT 14:25
Aritech CS-250 |
| 2. Indtast kode |  | **** | BRUGER MENU
TILKOBLINGS VALG |
| 3. Tryk OK |  |  | TILKØBLE
FULD TILKOBL |
| 4. Tryk PIL NED 3 gange |  |  | DELTILKØBLE
HURTIG TILKOBL
HURTIG DELTIL |
| 5. Tryk OK for DEL 1 (alternativt vælges
DEL 2 med PIL NED) |  |  | DEL TILKØBLE
TIL DEL 1 |
| 6. Tryk OK |  |  | TILKØBLER # |
| 7. Kort beep fra buzzer | |  | OMR 1 TILKØBLER
OMR 1 FRAKOBLET |
| 8. Tilstand indikator lyser og slukker
automatisk 30 sek. senere. Display skifter
tilbage til at vise dato og tid. |  |  | FRE 03 OKT 14:26
OMR 1 TIL. DEL1

FRE 03 OKT 14:26
Aritech CS-250 |

*Anlægget kan ikke tilkobles hvis visse typer af zoner er aktive.
Zoner som forhindrer tilkobling bliver vist på displayet ved forsøg på
tilkobling.
Luk evt. døre eller vinduer med overvågning og start tilkoblingen
igen.*

AKTIVE ZONER
2 ZONE 2







Alternativt kan der foretages en udkobling (se Udkobling af zoner)

Vis tilkoblede zoner



Systemet eller en del af systemet skal være tilkoblet.
Man kan da gå ind i frakoblingsmenuen og se hvilke zoner som er tilkoblet

Trin

- | | | | |
|---|---|---|-----------------------------------|
| 1. Indtast brugerkode. |  | **** | INDTAST KODE
**** |
| 2. Tryk PIL NED |  |  | BRUGER MENU
FRAKOBLINGSVALG |
| 3. Tryk OK . |  |  | TILKOBLEDE ZONER |
| 4. Display viser tilkoblede zoner, hvis mere end en vises de på skift, en efter en. | | | TILKOBLEDE ZONER
3 ZONE 3 |
| Tryk NO for at afslutte. |  |  | TOR 30APR 14:30
Aritech CS-250 |

Normal frakobling





Normal frakobling betyder frakobling uden at alarmen har været aktiveret

Hvis der har været en alarm under tilkoblingen, vil det blive vist på displayet ved frakobling.

Fuld frakobling med standard brugerkode

- | | | | |
|--|---|------|------------------------------------|
| 1. Systemet er tilkoblet |  | **** | TIR 30 APR 15:30
Aritech CS-250 |
| Indtast kode. | | | |
| 2. Der er ingen besked om alarm på displayet | | | TIR 30 APR 15:30
OMR1 FRAKOBLET |
| 3. Efter 30 sekunder skifter display tilbage til kun at vise dato/tid. | | | TIR 30 APR 15:31
Aritech CS-250 |

Fuld frakobling med udvidede kodeegenskaber

- | | | | |
|---|---|---|------------------------------------|
| 1. Systemet er tilkoblet. Indtast kode med udvidede egenskaber f.eks. Prioriteret kode. |  | **** | TIR 30 APR 15:30
Aritech CS-250 |
| 2. Der er ingen besked om alarm på displayet | | | BRUGER MENU
FRAKOBLINGSVALG |
| 3. Tryk OK |  |  | FRAKOBLING
FULD FRAKOBLING |
| 4. Tryk OK |  |  | TIR 30 APR 15:30
OMR1 FRAKOBLET |
| 5. Efter 30 sekunder skifter display tilbage til kun at vise dato/tid. | | | TIR 30 APR 15:31
Aritech CS-250 |

Frakobling efter alarm



Frakobling efter at en alarm har været udløst.

Hvis der har været en alarm under tilkoblingen, vil det blive vist på displayet ved frakobling.

Der gælder samme procedure for standard kode og kode med udvidede egenskaber

Systemet er tilkoblet.
Indtast kode.



TIR 30 APR 15:45
Aritech CS-250

Systemet frakobles og meldingen om alarm vises på displayet

INDBRUD, B ALARM
001 AKT 11 0 01

Display viser alarmtype og tid I display.
Ved flere, vil display skifte fra alarm til alarm

ZONE 11 OMR1
TIR 30 APR 15:45

Efter 30 sekunder skifter display til visning af dato/tid

TIR 30.APR 15:46
Aritech CS-250

Hvis årsagen til alarmeren stadig eksisterer kan der ikke tilkobles igen, og zoner der forhindrer tilkobling vises på displayet.



Ved en sabotagealarm, som stadig er aktiv, blinker den gule fejl lysdiode også ved frakobling.
Ved udløst brandalarm skal røgdetektoren efterfølgende resettes, se afsnittet herom.

Systemalarmer

I anlæg med 1 område kan en systemalarm afstilles ved indtastning af en brugerkode.

I anlæg med 2 områder kræver en systemalarm imidlertid afstilling af alarmeren i begge områder.

Det kræver adgang til et betjeningspanel der er tilknyttet SYSTEM, eller 2 betjeningspaneler tilknyttet hvert sit område.

Det kræver også en brugerkode tilknyttet SYSTEM, eller 2 brugerkoder tilknyttet hvert sit område.

Systemalarm kan f.eks. være brandalarm samt forskellige systemrelaterede sabotagealarmer.

Del frakobling



Del frakobling betyder at kun en fastlagt del af zonerne bliver frakoblet. Disse zoner er programmeret af teknikeren som zoner med deltilkoblings funktion. Der kan være tale om delfrakobling DEL1 eller Del 2. Se også afsnittet Del tilkobling

Øvrige zoner vil fortsat være tilkoblede, og kan udløse en alarm.

Del frakobling kan kun ske fra fuldt tilkoblet tilstand, og koden skal have de fornødne egenskaber.

Trin

- | | | | |
|---|--|---|--------------------------------------|
| 1. Systemet er fuldt tilkoblet | | | FRE 03 OKT 10:30
Aritech CS-250 |
| 2. Indtast kode. |  | **** | BRUGER MENU
FRAKOBLINGSVALG |
| 3. Tryk OK |  |  | FRAKOBLING
FULD FRAKOBL |
| 4. Tryk 1 gang PIL NED for del 1, |  | | FRAKOBLING
FRA / EJ DEL 1 |
| 4a. Tryk 2 gange PIL NED for Del 2, | | | FRAKOBLING
FRA / EJ DEL 2 |
| 5. Tryk OK . |  |  | FRE 03 OKT 10:30
OMR 1 TIL. DEL 1 |
| 6. Efter 30 sekunder skifter display tilbage til kun at vise dato/tid | | | FRE 03 OKT 10:31
Aritech CS-250 |

Tvangs frakobling

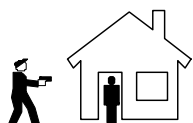

En tvangskode benyttes hvis man bliver tvunget af en røver til at frakoble systemet.

Tvangskoden foretager en normal frakobling, men sender samtidigt en overfaldsalarms til alarmmodtageren.

En tvangskode kan også benyttes selv når systemet allerede er frakoblet.

Ved brug af tvangskode undertrykkes alle indikeringer om alarm.

Teknikeren kan programmere 2 forskellige former for tvangskode:

enten som en **speciel kode** eller ved at **addere 1 til den normale kode**.

Trin

1. Systemet er tilkoblet

FRE 03 OKT 10:30
Aritech CS-250

2. Indtast Tvangskode.

 ****

FRE 03 OKT 10:30
OMR 1 FRAKOBLET

3. Der overføres en overfaldsalarms til alarmmodtageren.

4. Efter 30 sekunder skifter display tilbage til kun at vise dato/tid

FRE 03 OKT 10:31
Aritech CS-250

UDKOBLING



Når systemet er frakoblet eller ved tilkobling har man mulighed for at udkoble en eller flere zoner. En udkoblet zone vil ikke blive tilkoblet og kan derfor ikke aktivere en alarm.

Udkobling af zoner benyttes normalt, hvis der er opstået et problem i zonen, og man vurderer at denne zone kan udkobles uden væsentlig reduktion af sikkerheden.

Udkobling kan kun udføres med koder som har denne egenskab.

Desuden skal teknikeren have programmeret udvalgte zoner med denne mulighed.

Udkoblede zoner vil ikke blive medtaget i tilkoblingen og kan derfor ikke udløse alarm ved indbrud.

Alle udkoblinger annulleres ved frakobling.

Regler for udkobling:











Zoner

- Zoner kan udkobles, enten når system er frakoblet eller i forbindelse med tilkobling. Efter udkobling kan alle metoder af tilkobling udføres.
- Der er også muligt at udkoble zoner med sabotagetilstand.
- Zoner for nøglebetjening kan ikke udkobles.
- Ved tilkobling viser displayet hvilke zoner der er udkoblet.
- Når en zone udkobles vil dette blive gemt i hændelsesloggen.

Udkobling af normal zone

Den normale situation vil være udkobling af en zone, som opdages at være fejlbehæftet i forbindelse med tilkobling.

Den anvendte kode skal have de fornødne egenskaber, ligesom zonen skal være programmeret med udkoblingsmulighed af teknikeren.

- | | | | |
|---|---|---|------------------------------------|
| 1. Systemet ønskes tilkoblet | | | FRE 03 OKT 10:30
Aritech CS-250 |
| 2. Indtast kode |  | **** | BRUGER MENU
TILKOBLINGSVALG |
| Ved valg af tilkoblingsmetode vises f.eks. | | | AKTIVE ZONER
14 ZONE 14 |
| 3. Tryk NO for at vende tilbage til normal visning | | | FRE 03 OKT 10:32
Aritech CS-250 |
| 4. Indtast kode igen. |  | **** | BRUGER MENU
TILKOBLINGSVALG |
| 5. Tryk PIL NED |  |  | BRUGER MENU
UDKOBLING |
| 6. Tryk OK |  |  | UDKOBLING
ZONE UDKOBL |
| 7. Tryk OK |  |  | ZONE UDKOBL
INGEN |
| 8. Tryk zonenr. for den zone som skal udkobles (her nr 14) afslut med OK |  | NR
 | UDKOBLT |
| Gentag punkt 8 hvis flere zoner skal udkobles | | | |
| 9. Tryk NO og PIL OP for at vende tilbage til TILKOBLINGSVALG | |  | BRUGER MENU
TILKOBLINGSVALG |
| Hvorefter der vælges den ønskede tilkoblingsmetode, hvor der vises hvilke zoner der er udkoblet | | | ZONE UDKOBLT
ZONE 14 |

Alternativ udkobling i forbindelse med tilkobling:

Når displayet viser **TILKOBLER ...#** indtast da zonenr. på den zone som ønskes udkoblet og afslut med **OK**. Tilkobling starter da efter et lille øjeblik og ved tilkobling vises hvilken zone der er udkoblet.

OBS: Det er også muligt at udkoble zoner på forhånd, inden tilkobling.

Sabotage

Udkobling af zone med sabotagetilstand.

Hver zone indeholder en sabotagekreds som overvåger detektorer mod uønsket åbning og kabler mod overklipping. Udkobling af zoner berører ikke sabotagekredsen. Ønskes en sabotagekreds udkoblet må dette ske separat.



Da sabotagekredsen er en del systemets egen overvågning, må udkoblinger af sabotage altid vurderes meget nøje. Det må anbefales, at udkobling af sabotage kun sker i samråd med alarmselskabet.

1. Systemet ønskes tilkoblet

FRE 03 OKT 10:30
Aritech CS-250

2. Indtast kode



BRUGER MENU
TILKOBLINGSVALG

Ved valg af tilkoblingsmetode vises f.eks. samt gul fejl lysdiode blinker.

ZONE SABOTAGE
14 ZONE 14

3. Tryk **NO** for at vende tilbage til normal visning

FRE 03 OKT 10:32
Aritech CS-250

4. Indtast kode igen.



ZONE SABOTAGE
14 ZONE 14

5. Tast **OK** for at komme til **TILKOBLINGSVALG**

BRUGER MENU
TILKOBLINGSVALG

6. Tryk **PIL NED**



BRUGER MENU
UDKOBLING

7. Tryk **OK**



UDKOBLING
ZONE UDKOBL

8. Tryk **PIL NED**



UDKOBLING
UDKOBLE ZONE SAB

9. Tryk **OK**



UDKOBLE ZONE SAB
INGEN

10. Tryk zonenr. for den zone hvor sabotage skal udkobles (her nr 14) afslut med **OK**



NR



UDKOBLET

Gentag punkt 10 hvis flere skal udkobles

11. Tryk **NO** og **PIL OP** for at vende tilbage til **TILKOBLINGSVALG**



BRUGER MENU
TILKOBLINGSVALG

Hvorefter der vælges den ønskede tilkoblingsmetode, hvor der vises hvilke zoner med sabotage der er udkoblet.



UDKOBLE ZONE SAB
ZONE 14

System

Udkobling af systemsabotage













Hvis der opstår en systemsabotage, vil tilkobling af systemet ikke være mulig. Systemsabotage udløses f.eks. hvis en systemdel har været åbnet, eller et kabel til en systemdel er afbrudt.

Det er muligt at udkoble en systemsabotage, men denne form for udkobling skal altid nøje overvejes. Det må anbefales, at udkobling af systemsabotage altid sker i samråd med alarmselskabet.



Ved forsøg på tilkobling blinker fejlindikator og displayet viser årsagen.

I det viste eksempel er centralkabinetet blevet åbnet (Lokal sab).

Trin

- | | | | | |
|----|---|--|---|--------------------------------|
| 1. | Indtast kode med de fornødne egenskaber for udkobling. |  | **** | SYSTEM SABOTAGE
LOKAL SAB |
| 2. | Tryk OK for at komme til TILKOBLINGSVALG |  |  | BRUGER MENU
TILKOBLINGSVALG |
| 3. | Tryk PIL NED |  |  | BRUGER MENU
UDKOBLING |
| 4. | Tryk OK |  |  | UDKOBLING
ZONE UDKOBLING |
| 5. | Tryk 2 gange PIL NED |  |  | UDKOBLING
UDKOBLE SYS SAB |
| 6. | Tryk OK , display viser |  | | UDKOBLE SYS SAB
INGEN |
| 7. | Indtast nr. på den systemdel hvor sabotagen skal udkobles, se efterfølgende liste. Afslut med OK |  | 2
 | UDKOBLET |

Nr.	Systemdel	Nr.	Systemdel
1	Ekstern sab.	5-12	Betjeningspanel 1 - 8, sab
2	Lokal sab.	13	Bus kommunikation., sab
3	Indv. sirene	14	Ekstern enhed 1, lågsab.
4	Udv. sirene	17	Ekstern enhed 2, lågsab.

- | | | | | |
|----|---|---|--|--------------------------------|
| 8. | Tryk NO, PIL OP, PILOP, NO, PIL OP efter hinanden, for at komme tilbage til TILKOBLINGSVALG. |  | 
 | BRUGER MENU
TILKOBLINGSVALG |
| 9. | Ved tilkobling vises | | | UDKOBLE SYS SAB
LOKAL SAB |

Ophæv udkoblinger.

Alle udkoblinger bliver automatisk ophævet når systemet bliver frakoblet.













Det er også muligt at ophæve en udkobling før man starter en tilkobling. Dette sker efter samme procedure som beskrevet for udkoblinger.

Vælg menuen **UDKOBLING** og vælg derefter den udkoblingsform som ønskes ophævet:

ZONE UDKOBLING, UDKOBLE ZONE SAB eller UDKOBLE SYS SAB

Indtast herefter nummeret på den zone, zone med sabotagetilstand eller system sabotage som ønskes ophævet.

Eksempel: Zone 2 er allerede udkoblet, men dette ønskes ophævet før tilkobling.

- | | | | |
|---|---|--|--------------------------------|
| 1. Indtast kode med egenskab for udkobling |  | **** | BRUGER MENU
TILKOBLINGSVALG |
| 2. Tryk PIL NED |  |  | BRUGER MENU
UDKOBLING |
| 3. Tryk OK |  |  | UDKOBLING
ZONE UDKOBL |
| 4. Tryk OK |  |  | ZONE UDKOBL
2 ZONE 2 |
| 5. Tast nr. på den zone hvor udkoblingen skal ophæves, afslut med OK |  | NR
 | OPHÆV UDKOBLING |
| 6. Gentag punkt 5 hvis flere udkoblinger skal ophæves | | | |
| 7. Tast NO og PIL OP for at komme tilbage til TILKOBLINGSVALG |  | 
 | BRUGER MENU
TILKOBLINGSVALG |

TRYGHEDSALARMER

Tilkaldealarm



Hvis denne funktion er aktiveret af teknikeren, kan man udløse en tilkaldealarm fra betjeningspanelet. Tilkaldealarmen sendes til alarmmodtageren, og ved efterfølgende at indtaste sin kode bliver tilkaldealarmen afmeldt

Tryk knap **4** og **6** samtidig i ca. 2 sekunder



4 6

ONS 08 OKT 19:30
Aritech CS-250

En tilkaldealarm bliver sendt til alarmmodtageren. Indvendig og udvendig sirene går i gang. Rød status lysdiode blinker hurtigt, ligesom buzzeren i betjeningspanelet beeper hurtigt.



ONS 08 OKT 19:30
TILKALDEALARM

Når alarmmodtageren har modtaget og kvitteret for tilkaldealarmen, vil den røde status lysdiode skifte til langsomme blink og buzzeren til langsomme beep.



beep beep

ALARM SENDT
KC / MODTAGER

Indtast brugerkode for at afmelde alarmerne, samtidig stopper sirenerne samt buzzeren. Når afmeldingen er modtaget af alarmmodtageren slukker status lysdioden også.

TILKALDEALARM BP
001 AKT 03 0 01

Display skifter mellem

og

OMR1
ONS 08 OKT 19:30

Tryk **NO** for at komme tilbage til normal visning eller vent 30 sekunder

NO

ONS 08 OKT 19:31
Aritech CS-250

Tilkaldealarm kan også programmeres til at virke fra en funktionstast

Brandalarm



Hvis denne funktion er aktiveret af teknikeren, kan man udløse en brandalarm fra betjeningspanelet. Brandalarmer sendes til alarmmodtageren, og ved efterfølgende at indtaste sin kode bliver brandalarmeren afmeldt

Tryk knap **1** og **3** samtidig i ca. 2 sekunder



1 3

ONS 08 OKT 19:30
Aritech CS-250

En brandalarm bliver sendt til alarmmodtageren. Indvendig og udvendig sirene går i gang (pulser). Rød status lysdiode blinker langsomt, ligesom buzzeren i betjeningspanelet pulser langsomt.



ONS 08 OKT 19:30
BRANDALARM



beep beep

Indtast brugerkode for at afmelde alarmeren, samtidig stopper sirenerne og buzzeren.

ALARM SENDT
KC / MODTAGER

Når afmeldingen er modtaget af alarmmodtageren viser displayet skiftesvis

BRANDALARM BP
001 AKT 03 0 01

og

OMR1
ONS 08 OKT 19:30

Tryk **NO** for at komme tilbage til normal visning eller vent 30 sekunder

NO

ONS 08 OKT 19:31
Aritech CS-250

Brandalarm kan også programmeres til at virke fra en funktionstast

Overfaldsalarm



Hvis denne funktion er aktiveret af teknikeren, kan man udløse en overfaldsalarm fra betjeningspanelet. Overfaldsalarmen sendes til alarmmodtageren, og ved efterfølgende at indtaste sin kode bliver overfaldsalarmen afmeldt

Eksemplet her viser forløbet af en **tavs** overfaldsalarm.

Tryk knap 7 og 9 samtidig i ca. 2 sekunder



ONS 08 OKT 19:30
Aritech CS-250

En overfaldsalarm bliver sendt til alarmmodtageren

ONS 08 OKT 19:30
Aritech CS-250

Overfaldsalarmen afmeldes ved at indtaste sin brugerkode. Displayet viser skiftesvis

OVERF. BP TAVS
001 AKT 03 0 01

og

OMR1
ONS 08 OKT 19:30

Tryk **NO** for at komme tilbage til normal visning eller vent 30 sekunder

NO

ONS 08 OKT 19:31
Aritech CS-250

Overfaldsalarm kan også programmeres til at virke fra en funktionstast

1.

SYSTEM MED INSTALLERET RØGDETEKTOR

Røgdetektorer i et CS 2505/2505P system benyttet til brandvarsel.

Hovedformålet med brandvarsel er at bygningen hurtigt kan evakueres i tilfælde af alarm, og dermed sikre at personer hurtigt og sikkert kan forlade en brændende bygning.

Evakueringsplan:

- Planlægning af evakueringsveje fra alle dele af bygningen, og specielt fra soverum.
- Planlægning af hvordan man hjælper børn, ældre og funktionshæmmede personer i tilfælde af brand.
- Planlæg alternative evakueringsveje i tilfælde af at normale udgangsveje er spæret af ild.
- Oprettelse af samlested uden for bygningen.
- Fortag regelmæssig test af branddetektorerne.
- Det er vigtig at instruere brugeren i hvordan man udfører reset af røgdetektorer efter at de har været aktiveret.

Reset røgdetektor

Den efterfølgende beskrivelse for reset gælder kun røgdetektorer installeret som såkaldt 2-tråds brandalarm.

Røgdetektorer installeret som 4 tråds brandalarm samt trådløse røgdetektorer resettes på andre måder. Alarmteknikeren vil forklare deres virkemåde.



Det er muligt at tilslutte en røgdetektor til systemet. Denne vil starte brandvarsel ved aktivering. En brandzone vil altid være tilkoblet (24 timers funktion).

Når en detektor har været aktiveret, må brugeren udføre en reset af denne. Tilkobling vil ikke være mulig før der er foretaget reset af røgdetektoren.

Før reset udføres må systemet være frakoblet og detektoren må ikke "se" røg.



En brandvarsel aktiveret fra betjeningspanelet vil ikke kræve detektor-reset.

Der er blevet udløst en brandalarm, som sendes til alarmmodtageren. Indvendig og udvendig sirene går i gang (pulser). Rød status lysdiode blinker langsomt, ligesom buzzeren i betjeningspanelet pulser langsomt.



ONS 08 OKT 19:30
BRANDALARM



beep
beep

Indtast en **prioriteret** brugerkode for afstilling af alarmer. Displayet skifter mellem:



BRAND DETEKT.
001 AKT 25 3 SYS

og

Bemærk: Brandalarm er en systemalarm som skal afstilles i begge områder hvis anlægget er område opdelt !

BRAND 2T SYSTEM
ONS 08 OKT 19:30

Efter afstilling blinker den gule fejl lysdiode og buzzeren siger beep med få sekunders mellemrum.

Tast **NO** for at komme tilbage til normal visning



NO

ONS 08 OKT 19:31
Aritech CS-250

Ved forsøg på tilkobling viser displayet

SYSTEM FEJL
RESET
BRANDETEK.

Tryk **OK** for at komme til



OK

BRUGERMENU
TILKOBLINGSVALG

Vælg menu 8.2 for reset af detektor

og tryk **OK**



OK

SYSTEM INDST.
RESET BR.DETEKT.

- Hvis detektoren stadig "ser" røg vil en ny brandvarsel blive aktiveret.
- Sker dette afstilles alarmer ved at taste kode. Vent et par minutter og forsøg med en ny reset.
- Systemet kan ikke tilkobles for reset er udført.

Tast af kode vil stoppe sirener. Systemet kan ikke tilkobles og røgdetektoren vil være ude af drift til reset er udført.

Det er derfor af største vigtighed, at der udføres en reset efter brandalarm

SYSTEMET VIL IKKE TILKOBLE ...

Det kan forekomme at systemet ikke vil starte tilkobling efter ønske.

Årsagen til at systemet ikke vil tilkoble kan normalt ses på displayet. Nedenstående tabel viser de mest normale årsager

Aktive Zoner	Man kan kontrollere om der er aktive zoner, før start af tilkobling. Tast prioriteret brugerkode efterfulgt af 3. Display viser nu evt. aktive zoner. Kontroller at døre og vinduer med overvågning er lukkede, alternativt foretages en udkobling af zonen.	AKTIVE ZONER 2 ZONE 2
Zone-sabotage	Hvis en zonesabotagekreds har været aktiveret vil fejl-indikator blinke. Ved forsøg på tilkobling viser display hvilken zone der er i sabotage. Få afhjulpet fejlen eller alternativt foretag udkobling af zonesabotage. Eksemplet viser display ved sabotage på zone 2. Note: Brandzone med resetfunktion har zone nr. 25.	ZONE SABOTAGE 2 ZONE 2
System-sabotage	En systemsabotage har været aktiveret. Få fejlen afhjulpet eller alternativ foretag en udkobling af systemsabotage. Kontakt alarmselskab før udkobling.	SYSTEM SABOTAGE LOKAL SAB.
System fejl	Hvis Fejl-indikator blinker og display viser en systemfejl er problemet i centralenheden. Kontakt alarmselskab.	SYSTEM FEJL SIKRINGSFEJL, BAT
Mistet forbindelse med trådløse detektorer	Forbindelsen med en trådløs detektor kan midlertidigt være mistet. Ved forsøg på tilkobling viser displayet: I de fleste tilfælde kan problemet løses ved at aktivere den pågældende detektor. Ellers kontaktes alarmselskabet.	SYSTEM FEJL XX RF DET. OVERVÅ (hvor XX er zonenr.)

TEST OG VEDLIGEHOOLD

Systemet indeholder en række hjælpeværktøjer til test og vedligehold.

For at få adgang til disse kræves en brugerkode med de fornødne egenskaber, f.eks en prioriteret kode.

Systemet skal være frakoblet når disse hjælpeværktøjer ønskes brugt.

Adgang opnås ved at koden indtastes, hvorefter man ved hjælp af PIL OP / NED samt OK / NO tasterne kan bevæge sig rundt i brugermenuerne.

Alle brugermenuerne fremgår af afsnittet ”Oversigt brugermenuer”.

Har man ikke adgang til alle menuerne skyldes det mangel på brugerkodens egenskaber.

Et eksempel på anvendelse af hjælpeværktøjerne:

Der ønskes udført gangtest af anlæggets detektorer.

Anlægget er frakoblet, display viser

FRE 03 OKT 14:25
Aritech CS-250

Indtast brugerkoden, display skifter til

BRUGERMENU
TILKOBLINGSVALG

Tryk på PIL NED indtil display viser

BRUGERMENU
VEDLIGEHOOLD

Tryk på OK og display skifter til

VEDLIGEHOOLD
ZONETEST

Tryk på OK igen og display skifter til

ZONETEST
VIS AKTIVE ZONER

Tryk på PIL NED indtil display viser

ZONETEST
GANGTEST

Tryk på OK igen og display skifter til

ZONER EJ TESTET
ZONENR

Alle zoner (detektorer) som ikke er blevet testet vises nu, en efter en.

Når alle er blevet gangtestet (aktiveret) viser display

GANGTEST
GODKENDT

Når gangtest funktionen er gennemført afsluttes med tryk på NO tasten, og display viser (gangtest funktionen kan også afbrydes undervejs med NO tasten)

BRUGERMENU
FARVEL

Tryk på OK tasten for at vende tilbage til normal visning

FRE 03 OKT 14:30
Aritech CS-250

Alternativt kan man indtaste menupunktets nummer når man er kommet ind i brugermenuen d.v.s. når display viser
I dette tilfælde er menupunktets nummer 6.1.4

BRUGERMENU
TILKOBLINGSVALG

I de efterfølgende beskrivelser af menupunkternes funktioner refereres til punktets nummer, som angivet på skemaerne i afsnittet "Oversigt brugermenuer".

Vis aktive zoner

Menu 3 og 6.1.1

Disse 2 menupunkter har samme funktion. De kan være en hjælp i forbindelse med en tilkobling, hvor man ønsker at kontrollere om alle døre / vinduer med overvågning er lukkede.

Vis udkoblede zoner

Menu 6.1.2

I dette menupunkt kan det kontrolleres om der er udkoblede zoner.

Sabotage tilstande

Menu 6.1.3.1

Her kan kontrolleres om der skulle være zoner med sabotagetilstand.

Menu 6.1.3.2

Her kan kontrolleres om der skulle være sabotagetilstande i systemet.

Log

Der findes 2 logger i systemet

Menu 4.1 Brugerlog

I denne log findes de alarmhændelser som måtte være opstået under den sidste tilkoblings periode. Loggen slettes ved en ny tilkobling

Menu 4.2 Hændelseslog

I denne log findes alle centralens hændelser. Der er plads til 200 hændelser, og når loggen er fyldt op slettes de gamle efterhånden som nye kommer til.

Gangtest

Menu 6.1.4

Her kan alle anlægges detektorer gangtestes (aktiveres) for kontrol af deres virkemåde.

Systemfejl

Menu 6.2

Her kan man kontrollere om anlægget skulle indeholde nogle systemfejl

Test betjeningspanel

Menu 6.3

Her kan betjeningspanelets visning afprøves. Ved valg udfyldes alle LCD displayets felter med # ligesom panelets lysdioder også vil lyse skiftes vis.

Afbryd testen med NO tasten, funktionen er også forsynet med en time out funktion.

Buzzer test

Menu 6.4
Her kan betjeningspanelets buzzer afprøves.

Sirenetest

Det er muligt at afprøve anlæggets tilsluttede sirener.

Menu 6.6
Afprøver den indvendige sirene. Ved valg aktiveres den indvendige sirene kortvarigt.

Menu 6.7
Afprøver den udvendige sirene. Ved valg aktiveres den udvendige sirene kortvarigt.

System status

Menu 6.8
Viser systemets status som frakoblet

Central og software version

Menu 6.9.1
Viser central typen som CS250

Menu 6.9.2
Viser software versionen, her version 01.05

Identificer fjernbetjening

Menu 7.5

Når dette punkt vælges kan evt. installerede fjernbetjeninger identificeres.

Det sker ved at de bliver aktiveret (tryk på en tast), og når en fjernbetjening aktiveres vises hvilken brugerkode den er tilknyttet.

PROGRAMMERING VIA BRUGERKODE

Anlæggets systemprogrammeringer foretages af en tekniker. Der findes en række programmeringer som brugeren kan have adgang til f.eks. ændringer af koder og egenskaber, indstilling af dato og tid, brug af funktionstaster og indprogrammering af fjernbetjening.

For at have til disse programmeringer skal den anvendte brugerkode have de fornødne egenskaber, f. eks. være en prioriteret kode.

Alle brugermenuer er vist i "Oversigt Brugermenuer".

Er der ikke adgang med den anvendte kode til de ønskede menuer, skyldes det mangel på brugerkodens egenskaber.

OVERSIGT OVER BRUGERMENUER

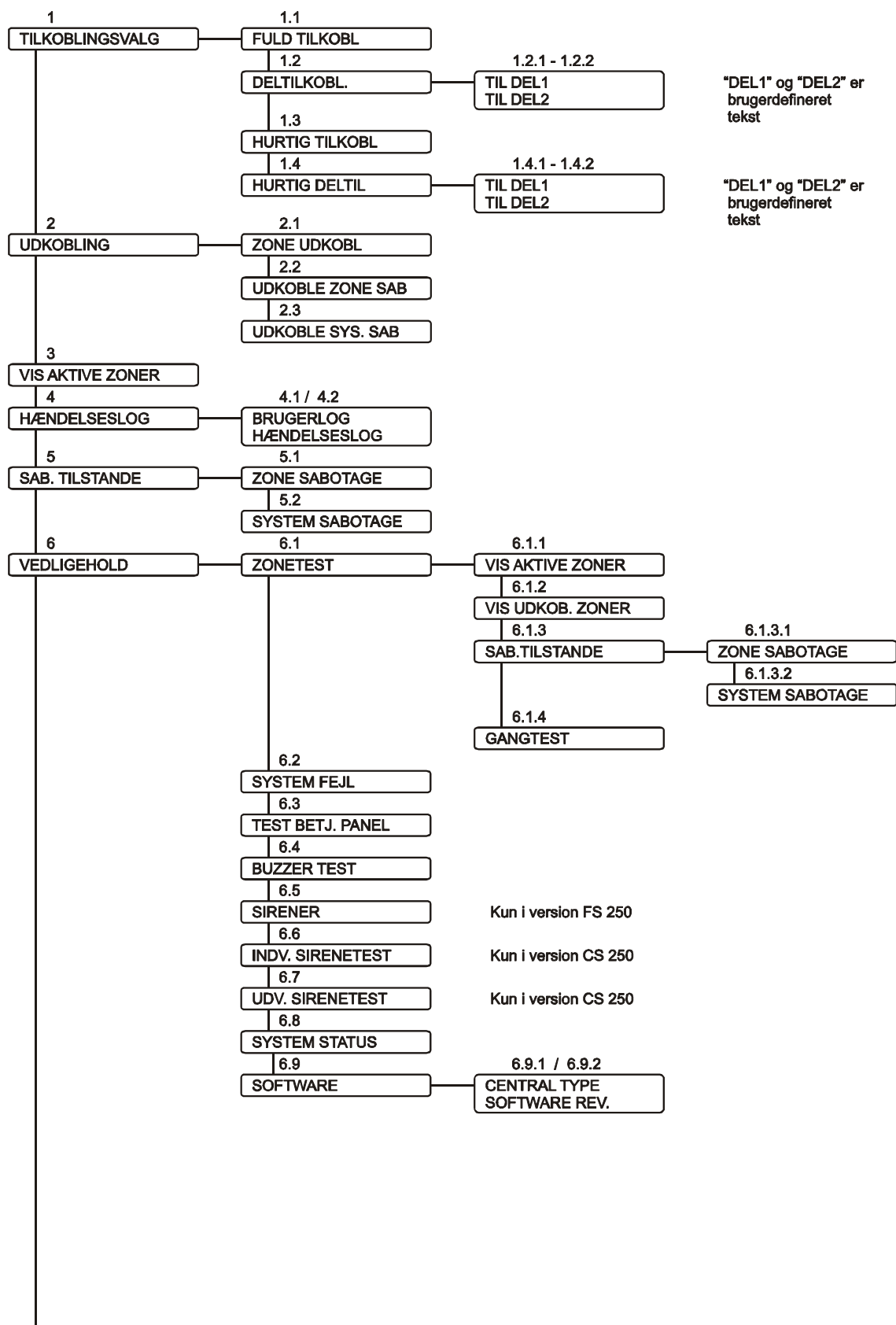

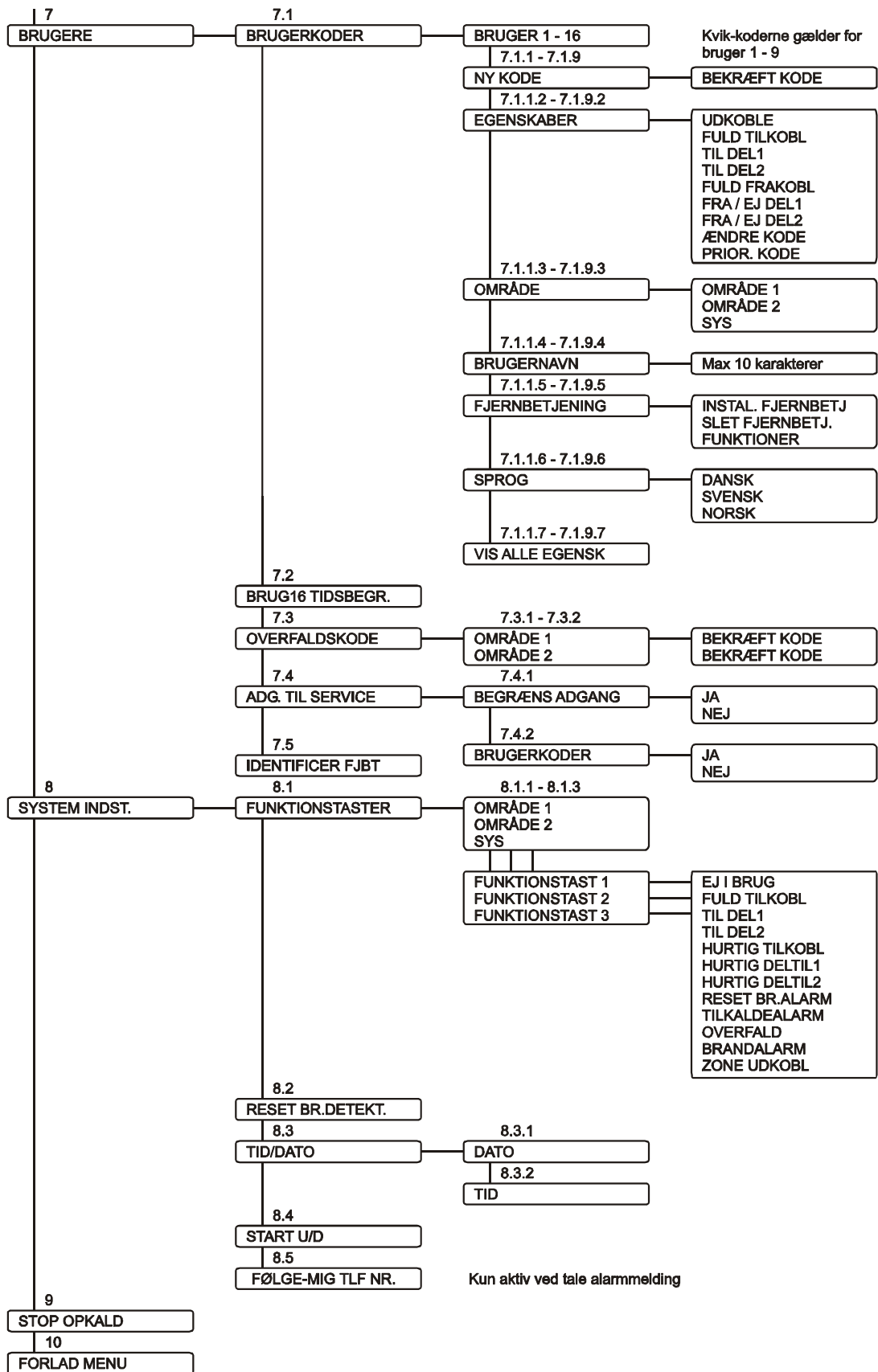

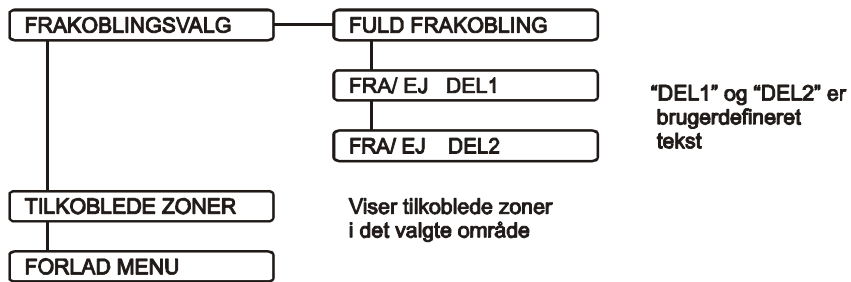

OPSÆTNING AF BRUGERKODER

Opret brugerkode

Menu 7.1. Kun adgang med en prioriteret kode.

I de efterfølgende beskrivelser angives ikke et menupunkt, da dette vil være bestemt af den valgte kodeplads.

En brugerkode oprettes først ved at vælge en kodeplads. En brugerkode der er i brug vises med et "U".

Der er i alt 16 kodepladser. Kodeplads 1 vil altid være en prioriteret brugerkode (kan ikke bortvælges) og kan ikke slettes. Kodeplads 16 kan tidsbegrænses.

En brugerkode består af 4-6 cifre og 0 (nul) er en gyldig værdi.

En allerede oprettet brugerkode kan slettes ved at gå til den pågældende kodeplads og trykke "OK" når der spørges om "Ny kode" samt ved "Bekræft kode".

Egenskaber

Brugerkoderne kan have forskellige egenskaber (funktioner). Disse er:

Udkoble	Til del2 (Deltilkobling2)	Frakob del2(Delfrakobling2)
Fuld tilkobling	Fuld frakobling	Ændre kode
Til del1 (Deltilkobling1)	Frakob del1(Delfrakobling1)	Prioriteret bruger

Udkobling: Giver brugeren mulighed for at udkoble fejlbehæftede zoner.

Fuld tilkobling: Alle zoner tilkobles.

Deltilkobling 1: Kun zoner specificeret som "deltilkobling1" tilkobles

Deltilkobling 2: Kun zoner specificeret som "deltilkobling2" tilkobles.

Fuld frakobling: Alle zoner frakobles

Delfrakobling 1: Frakobling til delfrakobling 1 niveau.

Delfrakobling 2: Frakobling til delfrakobling 2 niveau

Ændre kode: Bruger kan ændre sin egen kode.
En brugerkode med egenskaben "Ændre kode" har følgende muligheder:

Tilkoblingsvalg	Fuld tilkobling
	Hurtig tilkobling
Ændre kode	Ny kode ****
System indst.	Vis aktive zoner
	System fejl

Prioriteret bruger: Har adgang til samtlige menuer i brugermenuen. Når en brugerkode tildeles egenskaben "Prioriteret bruger" vil samtlige menuer være tilgængelige, også selvom disse ikke er valgt som en egenskab. "Prioriteret bruger" overstyrer de andre valg.

Område

Systemet kan opdeles i områder, hvor brugerkoderne tilknyttes disse.

En brugerkode har kun adgang til det område, som koden er tilknyttet.

En brugerkode tilknyttet system (Sys) har adgang til både område 1 og 2. Brugerkoden kan også til- og frakoble begge områder på én gang ved valg af Sys.

Det kan dog kun udføres på et betjeningspanel som er tilknyttet system (Sys).

Brugernavn

Betjeningspanelets taster indeholder udover dets tal også en række bogstaver.

Disse vælges ved gentagne tryk på den pågældende tast.



Flyt til foregående karakter



Flyt til næste karakter

Under 1 findes : **melle mrum - ? ! , . : ()**

Under 2 findes : **a b c æ A B C Æ**

Under 3 findes : **d e f D E F**

Under 4 findes : **g h i G H I**

Under 5 findes : **j k l J K L**

Under 6 findes : **m n o ø M N O**

Under 7 findes : **p q r s P Q R S**

Under 8 findes : **t u v T U V**

Under 9 findes : **w x y z W X Y Z**

Under 0 findes : **+ & @ / \$ ÷ ø 0**

Flere af tasterne indeholder desuden karakterer som ikke anvendes i det danske alfabet.

Når hele navnet er indtastet kvitteres med tryk på **OK**

Sprog

En brugerkode kan have sit eget sprog på betjeningspanelets display. Der kan vælges mellem følgende tre sprog:

Dansk , Svensk og Norsk

Vis alle egenskaber

Viser alle kodens programmerede egenskaber i en samlet visning. De viste egenskaber er forkortet således:

FT	Fuld tilkobling	FK	Fuld frakobling
DT1	Deltilkobling 1	DK1	Frakobl / Ej del 1
DT2	Deltilkobling 2	DK2	Frakobl / Ej del 2
UK	Udkoble		
		PB	Prioriteret bruger

Fjernbetjening

En brugerkode kan tilknyttes en IR eller en RF fjernbetjening:
(RF fjernbetjening kræver RF modtager installeret).

Installer fjernbetjening:

Når dette punkt vælges skal en **IR fjernbetjening** rettes mod betjeningspanelet, samtidig med at én af fjernbetjeningens taster aktiveres.

Det skal gentages, hvorefter fjernbetjeningen er indprogrammeret.

Når dette punkt vælges skal en **RF fjernbetjening** have aktiveret LÅS og LÅS OP knapperne samtidigt, hvorefter fjernbetjeningen er indprogrammeret

Slet fjernbetjening: En indprogrammeret fjernbetjening kan slettes

Funktioner: Fjernbetjeningens funktioner er beskrevet i afsnittet "Fjernbetjening og funktionsvalg".

IR fjernbetjening

RF fjernbetjening

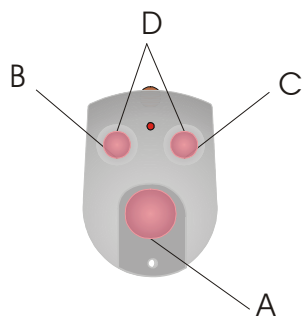

⏏ = STJERNE

Funktionsvalg 10 (fabriksindstilling) betyder at:

- A Udfører fuld tilkobling
- B Udfører frakobling
- C Udfører hurtig deltilkobling 1
- D Udfører hurtig deltilkobling 2

NB: Brugerkode, som fjernbetjeningen er tilknyttet, **skal** også have de egenskaber som ønskes udført af fjernbetjeningen.

Der er muligt at tilknytte IR/RF fjernbetjening til kodepladser, hvor der ikke er oprettet PIN koder.

En brugerkode hvortil der er installeret en fjernbetjening vises med "UF".

Brugerkode 16 tidsbegrænset

Menu 7.2

Brugerkode 16 kan tidsbegrænses, og kan samtidig have de samme egenskaber som de øvrige brugerkoder.

Tiden indstilles mellem 000 og 255 timer.

Indstilling 000 betyder at koden ikke er aktiv.

Indstilling 255 betyder at koden ikke er tidsbegrænset

Overfaldskode

Menu 7.3.1 og 7.3.2

Der kan oprettes overfaldskoder, en for hvert område.

En overfaldskode kan både til og frakoble. Ved frakobling sendes en **tavs** tvangsalarm til kontrolcentralen.

FJERNBETJENING OG FUNKTIONSVALG

Funktion valg	Tast kombinationer			
	A	B	C	D
0	Hurtig tilkoble	Frakoble	Hurtig deltil1	Brandalarm
1	Hurtig tilkoble	Frakoble	Hurtig deltil1	Tilkaldealarm
2	Hurtig tilkoble	Frakoble	Hurtig deltil1	Overfald
3	Hurtig tilkoble	Frakoble	Hurtig deltil1	Hurtig deltil2
4	Hurtig tilkoble	Frakoble	Overfald	Brandalarm
5	Hurtig tilkoble	Frakoble	Overfald	Tilkaldealarm
6	Hurtig tilkoble	Frakoble	Tilkaldealarm	Brandalarm
7	Fuld tilkoble	Frakoble	Hurtig deltil1	Brandalarm
8	Fuld tilkoble	Frakoble	Hurtig deltil1	Tilkaldealarm
9	Fuld tilkoble	Frakoble	Hurtig deltil1	Overfald
10	Fuld tilkoble	Frakoble	Hurtig deltil1	Hurtig deltil2
11	Fuld tilkoble	Frakoble	Overfald	Brandalarm
12	Fuld tilkoble	Frakoble	Overfald	Tilkaldealarm
13	Fuld tilkoble	Frakoble	Tilkaldealarm	Brandalarm
14	Hurtig tilkoble	Delfrakoble 1	Overfald	Brandalarm
15	Fuld tilkoble	Delfrakoble 1	Overfald	Brandalarm
16	Hurtig tilkoble	Delfrakoble 2	Overfald	Brandalarm
17	Fuld tilkoble	Delfrakoble 2	Overfald	Brandalarm
18	Område 1 Hurtig tilkoble/Frakoble	Område 2 Hurtig tilkoble/Frakoble	Hurtig deltil1	Brandalarm
19	Område 1 Hurtig tilkoble/Frakoble	Område 2 Hurtig tilkoble/Frakoble	Hurtig deltil1	Tilkaldealarm
20	Område 1 Hurtig tilkoble/Frakoble	Område 2 Hurtig tilkoble/Frakoble	Hurtig deltil1	Overfald
21	Område 1 Hurtig tilkoble/Frakoble	Område 2 Hurtig tilkoble/Frakoble	Overfald	Brandalarm
22	Område 1 Hurtig tilkoble/Frakoble	Område 2 Hurtig tilkoble/Frakoble	Overfald	Tilkaldealarm
23	Område 1 Hurtig tilkoble/Frakoble	Område 2 Hurtig tilkoble/Frakoble	Tilkaldealarm	Brandalarm
24	Område 1 Fuld tilkoble/Frakoble	Område 2 Fuld tilkoble/Frakoble	Hurtig deltil1	Brandalarm
25	Område 1 Fuld tilkoble/Frakoble	Område 2 Fuld tilkoble/Frakoble	Hurtig deltil1	Tilkaldealarm
26	Område 1 Fuld tilkoble/Frakoble	Område 2 Fuld tilkoble/Frakoble	Hurtig deltil1	Overfald
27	Område 1 Fuld tilkoble/Frakoble	Område 2 Fuld tilkoble/Frakoble	Overfald	Brandalarm
28	Område 1 Fuld tilkoble/Frakoble	Område 2 Fuld tilkoble/Frakoble	Overfald	Tilkaldealarm
29	Område 1 Fuld tilkoble/Frakoble	Område 2 Fuld tilkoble/Frakoble	Tilkaldealarm	Brandalarm
30	Område 1 Hurtig tilkoble/Frakoble	Område 2 Fuld tilkoble/Frakoble	Hurtig deltil1	Brandalarm
31	Område 1 Hurtig tilkoble/Frakoble	Område 2 Fuld tilkoble/Frakoble	Hurtig deltil1	Tilkaldealarm
32	Område 1 Hurtig tilkoble/Frakoble	Område 2 Fuld tilkoble/Frakoble	Hurtig deltil1	Overfald
33	Område 1 Hurtig tilkoble/Frakoble	Område 2 Fuld tilkoble/Frakoble	Overfald	Brandalarm
34	Område 1 Hurtig tilkoble/Frakoble	Område 2 Fuld tilkoble/Frakoble	Overfald	Tilkaldealarm
35	Område 1 Hurtig tilkoble/Frakoble	Område 2 Fuld tilkoble/Frakoble	Tilkaldealarm	Brandalarm
36	Område 1 Fuld tilkoble/Frakoble	Område 2 Hurtig tilkoble/Frakoble	Hurtig deltil1	Brandalarm
37	Område 1 Fuld tilkoble/Frakoble	Område 2 Hurtig tilkoble/Frakoble	Hurtig deltil1	Tilkaldealarm

Funktion valg	Tast kombinationer			
	A	B	C	D
38	Område 1 Fuld tilkoble/Frakoble	Område 2 Hurtig tilkoble/Frakoble	Hurtig deltil1	Overfald
39	Område 1 Fuld tilkoble/Frakoble	Område 2 Hurtig tilkoble/Frakoble	Overfald	Brandalarm
40	Område 1 Fuld tilkoble/Frakoble	Område 2 Hurtig tilkoble/Frakoble	Overfald	Tilkaldealarm
41	Område 1 Fuld tilkoble/Frakoble	Område 2 Hurtig tilkoble/Frakoble	Tilkaldealarm	Brandalarm
42	Hurtig tilkoble/Frakoble	Område 1 Hurtig tilkoble/Frakoble	Hurtig deltil1	Brandalarm
43	Hurtig tilkoble/Frakoble	Område 1 Hurtig tilkoble/Frakoble	Hurtig deltil1	Tilkaldealarm
44	Hurtig tilkoble/Frakoble	Område 1 Hurtig tilkoble/Frakoble	Hurtig deltil1	Overfald
45	Fuld tilkoble/Frakoble	Område 1 Fuld tilkoble/Frakoble	Hurtig deltil1	Brandalarm
46	Fuld tilkoble/Frakoble	Område 1 Fuld tilkoble/Frakoble	Hurtig deltil1	Tilkaldealarm
47	Fuld tilkoble/Frakoble	Område 1 Fuld tilkoble/Frakoble	Hurtig deltil1	Overfald
48	Hurtig tilkoble/Frakoble	Område 1 Fuld tilkoble/Frakoble	Hurtig deltil1	Brandalarm
49	Hurtig tilkoble/Frakoble	Område 1 Fuld tilkoble/Frakoble	Hurtig deltil1	Tilkaldealarm
50	Hurtig tilkoble/Frakoble	Område 1 Fuld tilkoble/Frakoble	Hurtig deltil1	Overfald
51	Fuld tilkoble/Frakoble	Område 1 Hurtig tilkoble/Frakoble	Hurtig deltil1	Brandalarm
52	Fuld tilkoble/Frakoble	Område 1 Hurtig tilkoble/Frakoble	Hurtig deltil1	Tilkaldealarm
53	Fuld tilkoble/Frakoble	Område 1 Hurtig tilkoble/Frakoble	Hurtig deltil1	Overfald
54	Hurtig tilkoble/Frakoble	Område 2 Hurtig tilkoble/Frakoble	Hurtig deltil1	Brandalarm
55	Hurtig tilkoble/Frakoble	Område 2 Hurtig tilkoble/Frakoble	Hurtig deltil1	Tilkaldealarm
56	Hurtig tilkoble/Frakoble	Område 2 Hurtig tilkoble/Frakoble	Hurtig deltil1	Overfald
57	Fuld tilkoble/Frakoble	Område 2 Fuld tilkoble/Frakoble	Hurtig deltil1	Brandalarm
58	Fuld tilkoble/Frakoble	Område 2 Fuld tilkoble/Frakoble	Hurtig deltil1	Tilkaldealarm
59	Fuld tilkoble/Frakoble	Område 2 Fuld tilkoble/Frakoble	Hurtig deltil1	Overfald
60	Hurtig tilkoble/Frakoble	Område 2 Fuld tilkoble/Frakoble	Hurtig deltil1	Brandalarm
61	Hurtig tilkoble/Frakoble	Område 2 Fuld tilkoble/Frakoble	Hurtig deltil1	Tilkaldealarm
62	Hurtig tilkoble/Frakoble	Område 2 Fuld tilkoble/Frakoble	Hurtig deltil1	Overfald
63	Fuld tilkoble/Frakoble	Område 2 Hurtig tilkoble/Frakoble	Hurtig deltil1	Brandalarm
64	Fuld tilkoble/Frakoble	Område 2 Hurtig tilkoble/Frakoble	Hurtig deltil1	Tilkaldealarm
65	Fuld tilkoble/Frakoble	Område 2 Hurtig tilkoble/Frakoble	Hurtig deltil1	Overfald

TID OG DATO



Menuvalg for indstilling af tid og dato.

Systemet skal være frakoblet og kun prioriteret kode har adgang til denne menu.

Indstil tid















Menu 8.3.2 for indstilling af tid.

- | | | | |
|---|--|------|-------------------------------------|
| 1. Indtast kode. | | **** | BRUGER MENU
TILKOBLINGSVALG |
| 2. Tryk 7 gange PIL NED. | | ... | BRUGER MENU
SYSTEM INST. |
| 3. Tryk OK | | | SYSTEM INST.
FUNKTIONSTASTER |
| 4. Tryk PIL NED 2 gange | | | SYSTEM INST.
TID/DATO |
| 5. Tryk OK | | | TID/DATO
DATO |
| 6. Tryk PIL NED | | | TID |
| 7. Tast OK to gange så cursor fremkommer under første ciffer. | | | TID/DATO
<u>2</u> 1:30 |
| Indtast aktuel tid i TT:MM | | | |
| 8. Tast OK | | | TID/DATO
OPDAT. FULDFØRT |
| 9. Tryk No ..No... til display viser 'FARVEL', tryk da OK . | | | TIR 30 APR 21:30
Aritech CS -250 |

Indstil dato



Menu 8.3.1 for indstilling af dato

- | | | | |
|---|---|---|-------------------------------------|
| 1. Indtast kode. |  | **** | BRUGER MENU
TILKOBLINGSVALG |
| 2. Tryk 7 gange PIL NED. |  |  | BRUGER MENU
SYSTEM INST. |
| 1. Tryk OK |  |  | SYSTEM INST.
FUNKTIONSTASTER |
| 2. Tryk PIL NED 2 gange |  |  | SYSTEM INST.
TID/DATO |
| 3. Tast 3 gange OK indtil cursor fremkommer under datoen. |  |  | SYSTEM INST.
04 / 10 / 2003 |
| Indtast aktuel dato DD/MM/ÅÅÅÅ | | | |
| 4. Tast OK |  |  | TID/DATO
OPDAT. FULDFØRT |
| 5. Tryk No .. No... til display viser ' FARVEL ', tryk da OK . |  |  | LØR 04 OKT 21:30
Aritech CS -250 |

FUNKTIONSTASTER

Menu 8.1

F1

I denne menu tildeles funktionstaster funktioner. Når en funktion er tildelt kan funktionen udføres direkte ved tryk på tasten. Der skal ikke forud tastes nogen kode for at aktivere den aktuelle funktion.

Kun prioriteret kode kan udføre dette programvalg.

Anvendelse af en F – tast:

Tryk på F-tasten ca. 2 sekunder før funktionen udføres, eller 2 kortvarige tryk lige efter hinanden.

F – tasterne kan programmeres med følgende funktioner:

Ej i brug	Hurtig tilkobling	Tilkaldealarm
Fuld tilkobling	Hurtig deltil 1	Overfald
Til Del1 (deltilkobling 1)	Hurtig deltil 2	Brandalarm
Til Del2 (deltilkobling 2)	Reset brandalarm	Zone udkobling

Bestem for:

område 1 betjeningspanel(er) - menu 8.1.1

område 2 betjeningspanel(er) - menu 8.1.2

SYS betjeningspanel(er) - menu 8.1.3

hvilke funktioner **F1, F2 og F3** skal have på de respektive betjeningspaneler.

UPLOAD/DOWNLOAD



Menu 8.4











Denne menu giver mulighed for kontrol og fjernprogrammering via den telefonlinie, som centralen også sender alarmmeldinger på.

Start af upload/download kræver at det forud er aftalt med servicecentret.

Kun Prioriteret kode har adgang til menuen.

Under opkøbling til servicecentret vil systemet stadig kunne aktivere alarm for overfald, tilkald og brandvarsel.

Trin

- | | | | |
|---|---|---|-------------------------------------|
| 1. Tast prioriteret kode. |  | **** | FRE 03 OKT 13:30
Aritech CS -250 |
| 2. Tryk 7 gange PIL NED. |  |  ...  | BRUGER MENU
TILKOBLINGSVALG |
| 3. Tryk OK |  |  | SYSTEM INST.
FUNKTIONSTASTER |
| 4. Tryk PIL NED 3 gange |  |   | SYSTEM INST.
START U/D |
| 5. Tryk OK |  |  | UP/DOWNLOAD
PÅGÅR |
| Systemet ringer til PC'en i servicecentret. | | | |
| 6. Hvis opkald bliver afvist vil display vise | | | UP/DOWNLOAD
AFVIST |

ALARMOPKALD MED TALEMELDING

Virkemåde

Der skal være installeret et talemodul i centralenheden

Der kan være indtalt op til 5 talebeskeder. **De første 4 tilknyttes en alarmhændelse. Den sidste besked er en fælles besked**, der afspilles som afslutning på alarmmeldingen. Det kan f.eks. være adressen på alarmstedet.

Hver af de 5 meldinger er begrænset til 4 sekunders taletid.

Ved et alarmopkald med talemelding vil modtageren opleve følgende:

Når opkaldet besvares høres nogle langsomme beep lyde som tegn på at det er et alarmopkald, samt at der kræves et **handshake** signal.

Efter at det valgte handshake signal er afgivet, afspilles alarmmeldingen.

Herefter høres nogle lidt hurtigere beep lyde som tegn på at der kræves et **kissoff** signal

Når centralen modtager kissoff signalet kvitteres med et langt beep, stigende i styrke hvorefter linien afbrydes.

Hvis der ikke sendes / modtages et kissoff signal efter første afspilning af alarmmeldingen, sendes igen de lidt hurtigere beep lyde som et nyt forsøg på at få et kissoff signal. Hjælper det ikke afspilles meldingen igen hvorefter linien afbrydes, og der foretages opkald til den næste i rækken af alarmmodtagere.

Handshake og Kissoff

Afhængig af indstillingen af **handshake** og **kissoff** er der forskellige muligheder for at besvare og kvittere et opkald med talemelding.

Handshake signalet er centralens melding om at en alarmmodtager lytter. Når handshake signalet modtages afspilles alarmmeldingen.

Kissoff signalet er centralens kvittering for at alarmmodtageren har modtaget meldingen. Når Kissoff signalet modtages foretages ikke yderligere opkald.

Handshake kan være indstillet på:

Vent på tale: En lyd, f.eks. "Hallo". Handshake kan f.eks. også udløses af en telefonsvarer hvilket kan være uheldigt.

Vent på DTMF: En DTMF tone udløst af en tast på telefonen
Det er en meget sikker metode.

Vent ikke på: Der ventes ikke på handshake, meldingen afleveres samtidig med at opkaldet sker. Kan ikke anbefales.

Kissoff kan være indstillet på::

- Vent på tale:** En lyd, f.eks. "Hallo". Kissoff kan f.eks. også udløses af en telefonsvarer hvilket kan være meget uheldigt.
- Vent på DTMF:** En DTMF tone udløst af en tast på telefonen (menu 5.4.3.8). Det er en meget sikker metode.
- Vent ikke på:** Centralen forventer ingen kvittering. Talemeldingen afspilles 2 gange og der sker ikke yderligere opkald. Kan ikke anbefales.

Stop opkald



Med denne menu kan man stoppe et opkald til alarmmodtageren.

Valg af stop opkald vil blive gemt i log.

1. Anlæg er i gang med at sende alarmmeldinger som ønskes stoppet

FRE 03 OKT 13:30
Aritech CS -250

2. Tast prioriteret kode.



BRUGER MENU
TILKOBLINGSVALG

3. Tryk 9 for at vælge menu 9



9

STOP OPKALD

Stop opkald

4. Det igangværende opkald stoppes

Bemærk: Denne funktion skal være aktiveret af alarmteknikeren under programmeringen af centralen.

Følge – mig telefonnummer

Menu 8.5

Her er der mulighed for at indtaste et midlertidigt telefonnummer, som skal anvendes ved alarmopkald.

Dette nummer anvendes så i stedet for det af teknikeren programmerede telefonnummer.

Det er derfor vigtigt at dette midlertidige nummer ændres tilbage igen til det oprindelige, når der ikke længere er brug for det.

Tilkobling



- **Fuld tilkobling**

Efter udløb af en fastlagt udgangstid tilkobles hele systemet.
I tilkoblet tilstand vil indtrængen i det sikrede område udløse en alarm.



- **Del-tilkobling**

Efter udløb af en fastlagt udgangstid tilkobles kun bestemte zoner, øvrige forbliver frakoblede d.v.s at man frit kan bevæge sig rundt her.
Indtrængen i de tilkoblede zoner udløser en alarm.
Teknikeren kan programmere 2 niveauer af deltilkobling:
Deltilkobling 1 eller 2.



- **Hurtig tilkobling**

Tilkobler alle zoner direkte uden start af udgangstid. Brug af hurtig tilkobling kan kun ske fra betjeningspaneler, der findes uden for det overvågede område.



- **Hurtig Del-tilkobling**

Deltilkobler en del af zonerne direkte uden start af udgangstid.
Hurtig deltilkobling kan kun ske fra betjeningspaneler, der findes uden for det område som bliver deltilkoblet.

Udkobling



- **Udkobling af zoner**

Det er muligt at udkoble en eller flere zoner.
Udkobling kan kun ske med de zoner, der af teknikeren forud er programmeret for udkobling.
Udkoblede zoner kan ikke udløse alarm. En udkobling ophæves automatisk ved næste frakobling.

Frakobling



- **Fuld frakobling**

Fuld frakobling betyder ingen zoner er tilkoblet, og at man derfor frit kan bevæge sig rundt.



- **Tvangs frakobling**

Tvangs frakobling virker som en normal frakobling, men sker ved benyttelse en speciel tvangskode.

Ved tvangs frakobling vil der blive sendt en tavs overfaldsalarm til alarmmodtageren.



- **Delfrakobling**

Delfrakobling vil kun frakoble en del af zonerne. Kan benyttes hvis man kun har behov for adgang til en del af huset, og ønsker at resten stadig skal være overvåget.

Zoner, der indgår i en delfrakobling, skal være programmeret som beskrevet under deltilkobling.



- **Frakobling efter en alarm**

Efter frakoblingen kam man på displayet se hvilke zoner der har udløst alarmer.

Tryghedsalarmer

Hvis systemet er programmeret med disse funktioner, er det muligt at aktivere en tryghedsalarm direkte fra betjeningspanelet.

Hvilke typer af alarm og hvordan de aktiveres er beskrevet i det følgende skema:



- **Brandalarm**

Ved tryk på knapperne **1** og **3** samtidigt startes en brandalarm og der sendes et brandalarmsignal til alarmmodtageren.



- **Tilkaldealarm**

Ved tryk på knapperne **4** og **6** samtidigt vil der blive sendt et tilkaldesignal til alarmmodtageren.





- **Overfaldsalarm**

Ved tryk på knapperne **7** og **9** samtidigt vil der blive sendt et overfaldssignal til alarmmodtageren. Sirenen vil kun starte hvis dette er programmeret af teknikeren.

Lokal alarm

En lokal alarm kan udløses under frakoblet tilstand af følgende hændelser:

Telefon linefejl
Systemfejl
Sabotage
Alarm fra en 24 timers zone.

1. En lokal alarm er blevet udløst.
Rød status lysdiode er tændt ligesom buzzeren er i gang
 beep
MAN 13 OKT 08:26
Aritech CS-250
2. Indtast kode, rød status lysdiode slukker ligesom buzzeren stopper. Gul fejl lysdiode blinker, og display viser skiftesvis:
(her er opstået en sabotage på zone 14 i område 2).
 ****
SAB ZONE LOKAL AL
001 AKT 14 0 02
og
ZONE 14 OMR 2
MAN 13 OKT 08:26
3. Efter 30 sek. vender display tilbage til normal visning (eller tryk **NO**). Den gule fejl lysdiode blinker indtil fejlen er blevet udbedret. Tilkobling kan heller ikke ske, alternativt skal sabotagen først udkobles.
MAN 13 OKT 08:28
Aritech CS-250

Fuld alarm

En fuld alarm kan udløses når systemet er tilkoblet, enten ved alarm fra en detektor eller hvis der opstår en fejl-tilstand.

Ved en fuld alarm aktiveres de tilsluttede sirener også i en fastlagt tid, ligesom der kan sendes en alarm til en alarmmodtager.

Frakobling efter alarm:

- Systemet er tilkoblet.
Indtast kode.
 **** TIR 30 APR 15:45
Aritech CS-250
- Systemet frakobles og meldingen om alarm vises på displayet
INDBRUD, B ALARM
001 AKT 11 0 01
- Display viser alarmtype og tid I display.
Ved flere, vil display skifte fra alarm til alarm
ZONE 11 OMR1
TIR 30 APR 15:45
- Efter 30 sekunder skifter display til visning af dato/tid
TIR 30.APR 15:46
Aritech CS-250

