













INDHOLD

1. INTRODUKTION.....	4	4.3 Sluk elektriske enheder manuelt	11
1.1 Overblik	4	4.4 Automatisk styring af tænd/sluk	11
1.2 Systemets faciliteter	5	5. AFLÆS ALARMHUKOMMELSE OG PROBLEM-	12
1.3 Fagudtryk.....	5	OPLYSNINGER	12
1.4 Symboler anvendt i vejledningen	5	5.1 Genkalde af alarm/sabotagehukommelse.....	12
1.5 Taster på alarmcentralen.....	5	5.2 Genkalde problemoplysninger.....	12
1.6 Multi-funktions håndsender	5	5.3 Genkalde samtidige hukommelses og problem-	
1.7 Hvorfor er talemodulmeddelelserne ikke omtalt i		oplysninger	13
vejledningen?.....	6	5.4 Udbedring af problemer	13
2. SIKRING AF DET BESKYTTEDE OMRÅDE.....	7	6. SPECIELLE FUNKTIONER	13
2.1 Sikkerhedsrelaterede taster.....	7	6.1 Hold opsyn med personer i hjemmet	13
2.2 Forberedelse af tilkobling.....	7	6.2 Nødkald efter hjælp.....	13
2.3 Fuld tilkobling 'AWAY'	7	6.3 Fjernbetjening via telefonen	14
2.4 Nat tilkobling 'HOME'.....	7	6.4 To-vejs kommunikation	14
2.5 Skift fra nat tilkobling 'HOME' til fuld tilkobling		6.5 Modtage meddelelser via telefonen	15
'AWAY'	7	6.6 Modtage meddelelser via personsøger	15
2.6 Skift fra fuld tilkobling 'AWAY' til nat tilkobling		6.7 Udføre gangtest	15
'HOME'	7	7. BRUGEROPSÆTNING.....	16
2.7 Straks tilkobling 'INSTANT'	8	7.1 Hvilke opsætninger har du behov for?	16
2.8 Tvunget tilkobling 'FORCED'	8	7.2 Brugeropsætningsmenuen	16
2.9 Bekræftet tilkobling 'LATCHKEY'	8	7.3 Programmering af 'følg-mig' telefonnr.....	17
2.10 Udløse en panikalarm.....	8	7.4 Indstilling af brugerkoder	17
2.11 Frakobling og afbryde alarmer.....	9	7.5 Indstilling af stemmemuligheder	17
2.12 Sirene virkemåde.....	9	7.6 Indstilling af ur	17
3. TALE- OG LYDBETJENING	10	7.7 Indstilling af dato	18
3.1 Taster til betjening af tale og lyd	10	8. VEDLIGEHOLDELSE	18
3.2 Indstilling af lydstyrke	10	8.1 Udskiftning af backupbatteri.....	18
3.3 Tale TIL/FRA	10	8.2 Udskiftning af batterier i trådløse enheder.....	19
3.4 Optage en besked	10	8.3 Periodiske test.....	19
3.5 Afspille besked	10	8.4 Rengøring af alarmcentralen.....	19
3.6 Dørklokke ON/OFF.....	10	9. SYSTEMBEGRÆNSNINGER	19
4. STYRING AF ELEKTRONISKE ENHEDER	11	10. APPENDIX A. ORDBOG	20
4.1 Styringsmuligheder og taster	11		
4.2 Tænd elektriske enheder manuelt.....	11		

Oversigt over elementære alarmcentral funktioner

Fuld tilkobling (AWAY)	 + [kode]*
Straks fuld tilkobling (AWAY-INSTANT)	 + [kode]* + 
Nat tilkobling (HOME)	 + [kode]*
Straks nat tilkobling (HOME-INSTANT)	 + [kode]* + 
Bekræftet tilkobling (AWAY-LATCHKEY)	 + [kode]* + 
Tvungen fuld tilkobling (AWAY) (system ikke klar)	 + [kode]* +  (for at gøre buzzer tavs)
Tvungen nat tilkobling (HOME) (system ikke klar)	 + [kode]* +  (for at gøre buzzer tavs)
Frakobling og afbryde alarm	 + [kode]

* Superbrugerkoden er fra fabrikken sat til **1 1 1 1**. Koden er ikke nødvendig, hvis montøren har tilladt hurtig tilkobling.

Kære kunde,

Tak fordi du valgte PowerMax – en meget avanceret trådløs alarmcentral produceret af Visonic Ltd.

Notér venligst følgende oplysninger om montøren i tilfælde af at du får behov for assistance:

Firmanavn: _____

Telefonnr.: _____

Kontaktperson: _____

Sørg ligeledes for at have navn og telefonnummer på den kontrolcentral, som alarmcentralen rapporterer til. Hvis der rettes henvendelse til kontrolcentralen, skal "kontonummer" oplyses for at identificere din alarmcentral. Disse oplysninger kan fås hos montøren og bør noteres nedenfor.

Navn på kontrolcentral: _____

Telefonnr.: _____

Kontonr.: _____

Hvis systemet er opsat til at kontakte private telefonnumre notér da de 3 telefonnumre, som montøren har programmeret systemet til at rapportere til, samt "følg-mig" nummeret:







Telefon nr. 1: _____

Telefon nr. 2: _____

Telefon nr. 3: _____

Telefon nr. 4: "følg-mig" (se afsnit 7.3)

OVERSIGT OVER AKUSTISKE SIGNALER

Lydsignal	Sekvens	Betydning
 (-)	Kun én gang	Du har foretaget et tastetryk på tastaturet
 (- -)	Kun én gang	Systemet vender automatisk tilbage til forrige punkt
 (- - -)	Én gang pr. minut	Der er netop konstateret et problem
 (- - - ———)	Kun én gang	Kommando/funktion er blevet gennemført
 (————)	Kun én gang	Forkert kommando – forkert kode – handlingen bliver ikke gennemført
Langsom bip i starten (- - - - - -) hurtigere bip i de sidste 10 sekunder (- - - - - - - - - -).	Kun én gang, under en tidsforsinkelse fastsat af montøren.	Advarsel om udgangsforsinkelse ved tilkobling af systemet samt indgangsforsinkelse via en forsinket zone.
(—————)	Kontinuerlig tone under tilkobling (vedvarer indtil de sidste 10 sekunder af udgangsforsinkelsen er gået)	"Tvungen tilkobling" gennemføres mens systemet ikke er klar (IKKE KLAR). Tonen afbrydes ved at trykke på tilkoblingsknappen endnu engang.
 (ding-dong)	Kun én gang	Der er detekteret en forstyrrelse i en dørklokke-zone (mens systemet er frakoblet).

L.E.D. INDIKATORSIGNALER

L.E.D.	Opførsel	Betydning
ARM	Lyser konstant Blinker Slukket	Systemet er fuld tilkoblet (AWAY) Systemet er nattilkoblet (HOME) Systemet er i øjeblikket frakoblet
TROUBLE	Lyser konstant Slukket	Der er konstateret problemer Ingen problemer – alt fungerer korrekt.
CHIME	Lyser konstant Slukket	Dørklokkefunktionen er aktiv – Dørklokken lyder, hvis en dørklokke-zone forstyrres. Dørklokkefunktionen er ikke aktiv – Dørklokken lyder ikke, selvom en dørklokke-zone forstyrres.
POWER	Lyser konstant Slukket	Strømforsyningen til alarmcentralen sker via ledningsnettet. Strømforsyningen til alarmcentralen sker via backupbatteriet.

SIRENE SIGNALER

Alarm type	Grafisk præsentation af signalet	Beskrivelse af signalet
Indbrud / 24 timer/ panik	_____	Kontinuerlig aktiv
Brand	--- --- --- ---	AKTIV - AKTIV - AKTIV - pause - AKTIV - AKTIV - AKTIV - pause

NYTTIGE TIPS TIL POWERMAX BRUGERE

Afbryde alarmer: Når alarmeren lyder – tryk på FRAKOBLING (⏻) på håndsenderen eller tryk  på tastaturet og indtast adgangskoden (fabriksindstillingen er 1 1 1 1).

Stop problembip: Når der opstår et problem i systemet, vil TROUBLE indikatoren på frontpanelet lyse, og buzzeren vil afgive en sekvens af 3 bip en gang i minuttet. Hvis du ikke ønsker at udbedre problemet straks og bippene er generende, tast FRAKOBLING (⏻) på håndsenderen, eller tryk  på tastaturet og indtast adgangskoden (fabriksindstillingen er 1 1 1 1). Dette vil gøre buzzeren tavs i 4 timer, hvorefter bippene vil blive genoptaget. Buzzeren vil dog under alle omstændigheder være tavs i nattetimerne.

Perimeter og indvendige zoner contra 24-timers zoner: De fleste detektorer er tilknyttet en perimeter eller indvendig zone. Disse zoner udløser kun en alarm hvis systemet er **tilkoblet**. De øvrige detektorer er tilsluttet en 24-timers zone som udløser en alarm, uanset om systemet er **tilkoblet eller frakoblet**.

Tilkobling mens perimeterzonerne ikke er sikret (dør og/eller vinduer er åbne): Displayet vil vise "IKKE KLAR" hvis beskyttede døre eller vinduer er åbne. Du kan finde ud af, hvilke zoner, der ikke er klar (IKKE KLAR) ved at trykke på <SHOW/OK> knappen. Du kan løse problemet ved at lukke døre/vinduer. Hvis du vælger ikke at gøre det, check om montøren har givet tilladelse til at foretage automatisk isolering af zoner, som ikke sikres ved ophør af udgangsforsinkelsen (en stemmebesked vil meddele, at en "tvungen tilkobling" foretages). Isolerede zoner vil ikke være aktive og dermed yde beskyttelse under tilkoblingsperioden.

Hvis du ønsker at isolere zonen, og montøren har tilladt automatisk isolering, kan du blot lade vinduet eller døren forblive åben og foretage tilkobling af systemet (en stemmebesked vil meddele, at en "tvungen tilkobling" foretages).

Opnå adgang til 24-timers zoner: Hvis du ønsker adgang til en detektor, defineret som en 24 timers zone, uden at aktivere alarmeren:

- Tast <NEXT> -displayet viser : **NORMAL**.
- Tast <NEXT> igen – displayet viser: **BRUGER INDSTILLING**.
- Tast <SHOW/OK> - displayet viser: **INDTAST KODE ____**.
- Indtast den 4-cifrede <brugerkode> - buzzeren afgiver "sucess tone" (- - - ———).

Du har nu adgang til 24-timers detektoren i 4 minutter. **Når de 4 minutter er gået, vil systemet automatisk vende tilbage til normal.**

Slet fejlalarmer: Under alarm vil den indbyggede sirene først blive aktiveret i en begrænset periode (indstillet af montøren). Herefter vil den eksterne sirene lyde og sende en alarmrapport til kontrolcentralen. Hvis alarmeren fejlagtigt aktiveres, kan du blot frakoble systemet før den eksterne sirene aktiveres – alarmeren vil således ikke blive rapporteret til kontrolcentralen.

Hvis alarmeren fejlagtigt aktiveres og den eksterne sirene allerede er aktiveret, kan du stadig frakoble systemet inden for en tidsfrist, indstillet af montøren (valgfrit fra 1 til 15 minutter). Hvis du når at frakoble systemet i tide, vil alarmcentralen automatisk afgive en "**ANNULLER ALARM**" rapport til kontrolcentralen.

Du når ikke ud, inden udgangsforsinkelsen udløber: Hvis du forlader det sikrede område efter udgangsforsinkelsen er udløbet (udgangsforsinkelsesbip stopper), vil systemet opføre sig, som om du lige er trådt ind. Indgangsforsinkelses nedtælling starter og indgangsforsinkelsesbip lyder. For at undgå alarm skal du frakoble systemet, før forsinkelsen udløber.

Indbrud, mens du var ude: Hvis du hører alarmsirenen, når du igen skal til at gå ind i lokalet, og lyset er tændt selv om det skulle være slukket, er der måske en indbrudstyv, eller også er der opstået en anden begivenhed, som har aktiveret alarmeren. Forsøg ikke at konfrontere tyven – bliv udenfor og tilkald politiet.

1. INTRODUKTION

1.1 Oversigt

PowerMax er en trådløs alarmcentral, som yder beskyttelse mod indbrud, brand og sabotage. Herudover kan den anvendes til at overvåge aktivitet i huset – f.eks. børn, svagelige og ældre personer. Statusinformationer præsenteres såvel akustisk som visuel på displayet, og i de fleste tilfælde fortæller en stemme, hvad du skal foretage dig.

PowerMax styres via et kontrolpanel (figur 1), som er udviklet til at indsamle oplysninger fra forskellige detektorer, strategisk placeret i det sikrede område (figur 2)

Når systemet er **frakoblet** forsyner PowerMax dig med visuel og akustiske statusinformationer og aktiverer alarmen, hvis der detekteres røg, eller hvis en 24-timers zone forstyrres (en zone, som er aktiv 24 timer i døgnet).

Når systemet er **tilkoblet**, vil PowerMax aktivere alarmen, hvis en af de aktive zoner forstyrres.

Du skal anvende en 4-cifret superbrugerkode for at få fuld adgang til systemet. Med denne kan du autorisere yderligere 7 personer til systemet ved at tildele dem deres egen sikkerhedskode. Desuden kan du tilkoble 8 multifunktions håndsendere, som giver adgang til de vigtigste brugerfunktioner, uden du skal bruge alarmcentralens tastatur.

Systemet kan identificere en bred vifte af begivenheder – alarmer, forsøg på sabotage af detektorer samt adskillige problemtyper. Begivenhederne bliver automatisk rapporteret via telefonnettet til kontrolcentralen (digitalt), eller til private telefoner (klar tale). Den person, som modtager en sådan rapport forudsættes at undersøge begivenheden og reagere herpå.

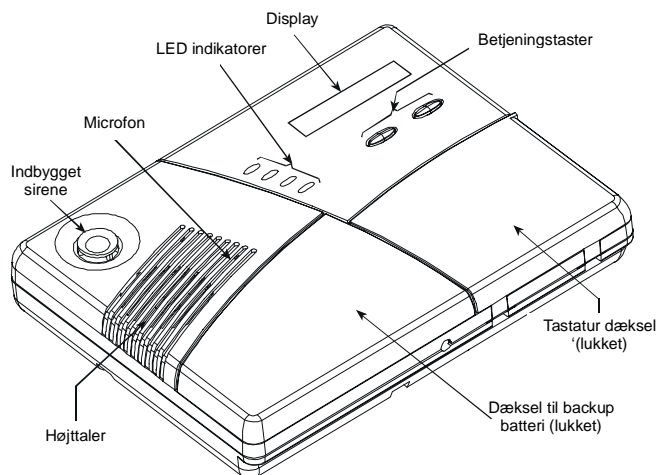

Figur 1. Alarmcentral med dækslerne lukket

VIGTIGT! Alt hvad du behøver at vide for at sikre et område er beskrevet i afsnit 2 i denne vejledning. Hvis du ikke er bekendt med de brugte udtryk, henvises der til "ordbogen" i Appendix A bagest i vejledningen.

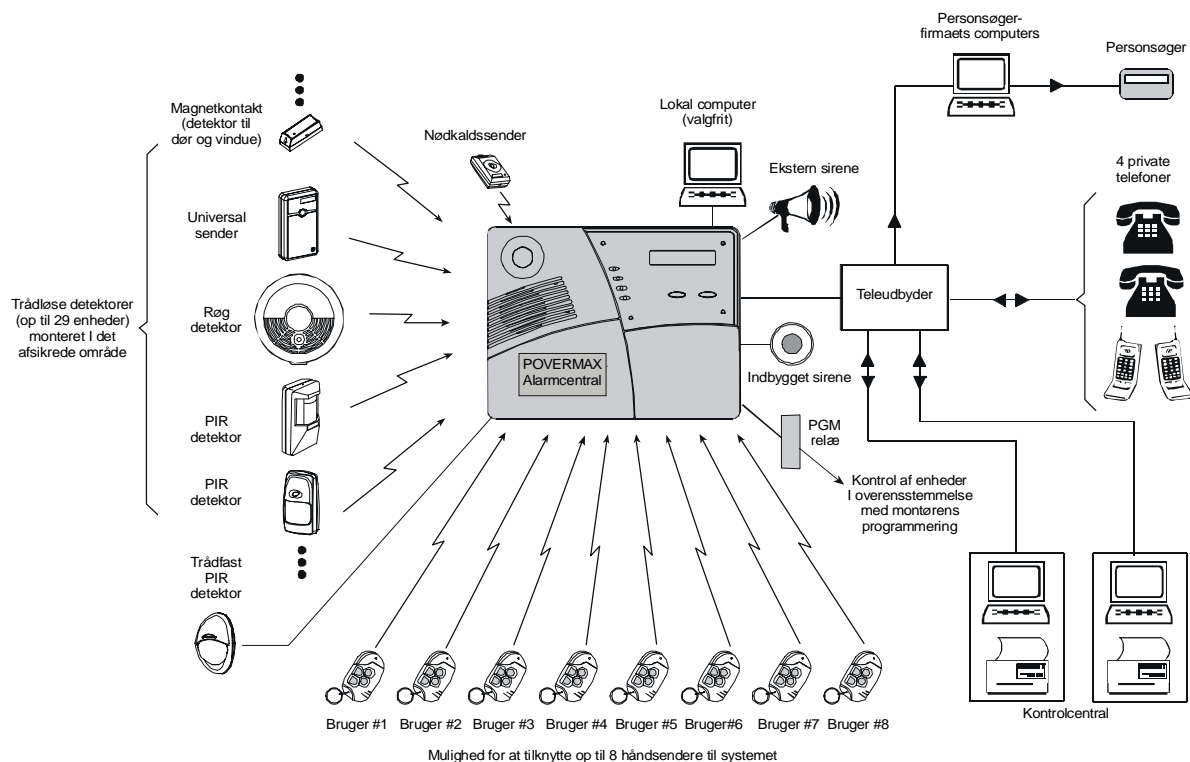

Figur 2. Typisk systemopsætning

1.2 Systemets faciliteter

PowerMax har en række unikke funktioner:

- **30 zoner med individuelle navne:** Hver zone identificeres med såvel nummer som navn (anmod montøren om at give zonerne de ønskede navne).
- **Flere tilkoblingsmetoder:** fuld tilkobling (AWAY), nat tilkobling (HOME), straks fuld tilkobling (AWAY-INSTANT), straks nat tilkobling (HOME-INSTANT) og bekræftet tilkobling (LATCHKEY).
- **LCD display:** Status informationer vises i displayet i klar tekst.
- **Ur:** Den aktuelle tid vises i højre side af displayet.
- **Flere rapporteringsmuligheder:** Begivenheder rapporteres automatisk, afhængig af dit ønske, til kontrolcentral, private telefoner eller personsøger.
- **Selektiv rapportering:** Montøren kan definere til hvem eller hvor, en given begivenhed skal rapporteres.
- **Bekræftet tilkobling:** Hvis systemet frakobles efter bekræftet tilkobling afgiver systemet automatisk en "bekræftelses" (LATCHKEY) rapport.
- **Meddelelser og instruktioner udtales:** Forudindtalte statusrelaterede meddelelser bliver sagt via den indbyggede højttaler (hvis stemmefunktionen er aktiv – se afsnit 7.5)
- **Udveksle meddelelser:** Før du forlader lokaliteterne, kan du indtale en kort besked til de øvrige brugere, som ankommer senere. Ved ankomst kan du lytte til indtalte beskeder indtalt af andre brugere til dig.
- **Tastatur og trådløs kontrol:** Der kan opnås fuld kontrol over systemet via tastaturet eller udføre de vigtigste brugerfunktioner via håndsenderen.
- **Adgang/betjening via telefon:** Du kan få adgang til PowerMax via telefonen og derved til- og frakoble systemet, samt modtage statusinformationer fra systemet.
- **Numeriske taster fungerer som funktionstaster:** Når alarmcentralen er frakoblet, anvendes de numeriske taster til at udføre forskellige funktioner. Et lille ikon (tegning/billede) på hver tast hjælper dig med at huske tastens funktion.
- **PGM fjernbetjening:** Garageport, energi-lamper og andre enheder kan tændes/åbnes og slukkes/lukkes via den specielle PGM udgang (programmérbar). Montøren kan definere udgangens funktion i overensstemmelse med dine ønsker.
- **Indhente oplysninger:** Du kan indhente statusinformationer, probleminformationer og gennemse alarmbegivenheder gemt i hukommelsen i displayet eller som klar tale.
- **Opsyn med ældre, psykisk handicappede og svagelige personer:** Systemet kan programmeres til at vise/angive aktivitet i et sikret område og udsende alarm, hvis en person under opsyn forbliver samme sted i for lang tid.
- **Nødkald:** Minisendere kan uddeles til forskellige personer og anvendes til at afgive nødkald efter hjælp.
- **Systemovervågning:** Alle trådløse detektorer i det sikrede område, sender periodiske overvågningsrapporter. Hvis en sådan meddelelse ikke modtages, vil PowerMax afgive problemrapport om "INAKTIV DETEKTOR". Montøren kan frakoble funktionen, hvis dette ønskes.
- **Batteriovervågning:** Du behøver ikke at bekymre dig om "svage batterier". PowerMax giver rapport om "SVAGT BATTERI" i displayet, når batteriet i en af de

trådløse enheder er svagt.

1.3 Fagudtryk

Du vil få en bedre forståelse af systemets virkemåde, hvis du læser definitionerne i ordbogen i **APPENDIX A.** Hvis du er bekendt med brugen af alarmcentraler, kan du blot fortsætte herfra.

1.4 Symboler anvendt i vejledningen

Symbol	Betydning
	Tryk på tast: Tryk på den tast, som fingeren peger på eller indtast de cifre, som fingeren peger på.
	Sikkerhedskode: 1 1 1 1 fra fabrikken.
	Fejl: "fejl melodi" (—————).
	Success: "sucess melodi" (- - - ———).
	Enkelt bip (-): Optræder ved enhver tastetryk
	Dobbelt bip (- -): Indikerer automatisk tidsudløb.
	Tredobbelt bip (- - -): En gang pr. minut indikerer system problem.
	Buzzeralarm: buzzer lyder kontinuerlig.
	Advarsel om indgangs-/udgangsforsinkelse: Langsom bip i starten (- - - - -) og hurtig bip i de sidste 10 sekunder (- - - - -).
	Blinkende markør.
	Indikator tændt: Den indikator, som er nævnt i forbindelse med symbolet, er tændt.
	Indikator blinker: Den indikator, som er nævnt i forbindelse med symbolet, blinker.
	Indikator slukket: Den indikator, som er nævnt i forbindelse med symbolet, er slukket.
	Meddelelse udtales via højttaleren

1.5 Taster på alarmcentralen

Når dækslet til tastaturet er lukket, som vist i figur 1, er alene de 2 taster på alarmcentralen synlige:

Tast	Opgave
	Skift fra et punkt til et nyt punkt i en given menu.
	Se statusrapport en efter en, eller vælg den viste mulighed.

Når tastaturdækslet er åbnet (se figur 4 og 5), vil de specielle funktionstaster være synlige. Tasternes funktion forklares neden for i de relevante afsnit.

1.6 Multi-Funktion håndsender

Systemet reagerer på signaler sendt fra 4-tast-håndsenderen (MCT-234), som du og andre brugere har. De enkelte tasters funktion er angivet i figur 3. Montøren kan programmere ekstrataster til at udføre en række opgaver, som du vælger.

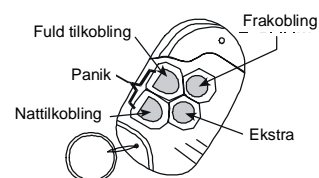

Figur 3. Håndsender

A. Kontrol af garageport eller andre elektroniske enheder: Et tryk på EKSTRA-tasten kan åbne/lukke en elektronisk garageport eller en anden elektronisk enhed i din virksomhed eller hjem.

B. Straks-Tilkobling af alarmcentralen (uden

indgangsforsinkelse): Tastes EKSTRA knappen straks efter tilkoblingen, mens udgangsforsinkelsen er i gang, vil alarmcentralen blive tilkoblet uden indgangsforsinkelse. Dette betyder, at indgang i det sikrede område straks vil udløse alarmer. Alarmcentralen kan frakobles af dig og de øvrige brugere ved at trykke på tasterne FRAKOBLING (🔒) på håndsenderen, før du går ind i det sikrede område.

C. Indhente statusoplysninger: Ved et tryk på EKSTRA knappen på håndsenderen vil talemodul meddele dig systemets status via højttaleren.

1.7 Hvorfor er talemoduls meddelelserne ikke omtalt i vejledningen?

PowerMax's talemodul hjælper dig med at betjene systemet, når du er tæt på centralen, samt ved fjernbetjening via telefonen. De indtalte beskeder reagerer på dine kommandoer ved at meddele, hvad systemet foretager sig og anmoder dig om at udføre visse handlinger. Den meddeler ligeledes alarm og problem meddelelser og identificerer hvor alarmer/problemet kommer fra.

De forudindtalte meddelelser, der genereres af talemodul, er klare og selvforklarende. Derfor er disse talemeddelelser undladt i vejledningen – i stedet er koncentrationen rettet mod det visuelle display, og de akustiske signaler (bip). Herved bliver vejledningen kortfattet, men samtidig præcis

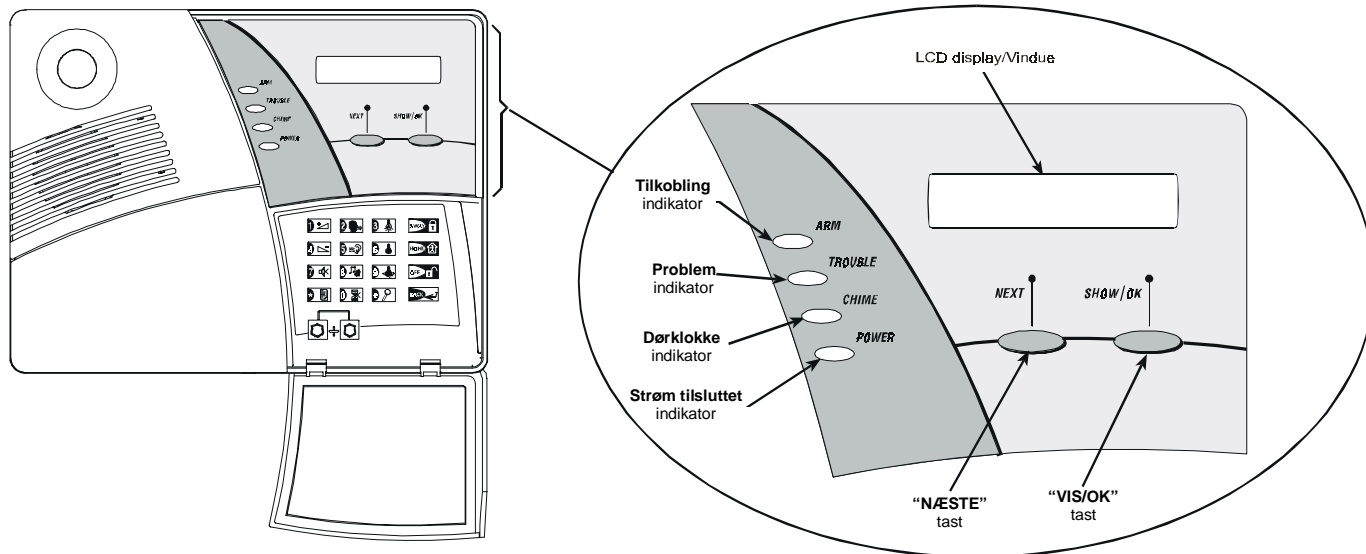

Figur 4. Alarmcentralens front og indikatorer

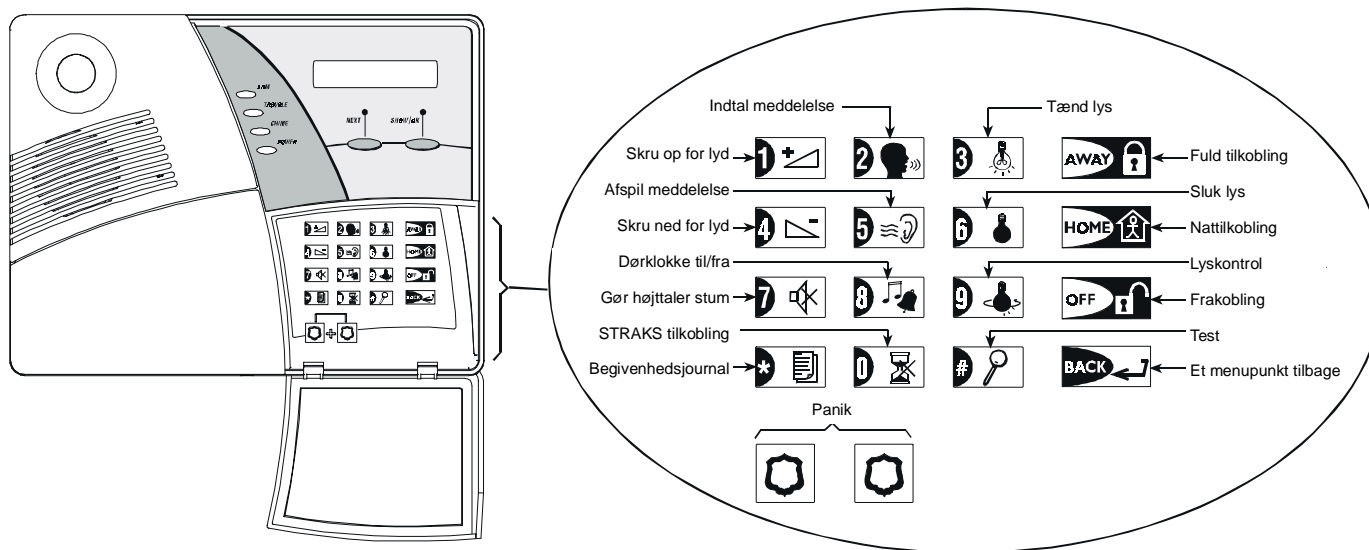

Figur 5. Tastatur samt tasternes funktioner

2. SIKRING AF DET BESKYTTEDE OMRÅDE

2.1. Sikkerhedsrelaterede taster

Tast	Funktion
	Fuld tilkobling - når ingen er hjemme
	Nat tilkobling – når nogle personer er hjemme
	Annullering af udgangsforsinkelse ved tilkobling (STRAKS-FULD TILKOBLING eller STRAKS-NAT TILKOBLING)
	Frakobling af system samt stop af alarm
	Test af system (se afsnit 7.7).

2.2 Forberedelse af tilkobling

Før tilkobling skal du sikre dig, at displayet viser:

KLAR TT:MM

Hvis displayet viser **KLAR**, er alle zoner lukket, og du kan tilkoble systemet, som du ønsker. Hvis en eller flere zoner er åben (forstyrret), vil displayet vise:

IKKE KLAR TT:MM

Hvis displayet viser **IKKE KLAR**, tast for at se nummer og navn på de åbne zoner en efter en.

Forestil dig, at **zone 2** (bagdør) og **zone 13** (køkken) er åben. For at undersøge disse zoner fortsæt således:

Handling	Displayet viser	Lyd
	IKKE KLAR TT:MM	
	Bagdør ↶ (skiftende mellem) ↷ Z 2 ÅBEN	
	Køkken ↶ (skiftende mellem) ↷ Z 13 ÅBEN	
Se bemærkning nedenfor	↓ (efter 10 sekunder) ↓ IKKE KLAR TT:MM	

Bemærk: Tryk for at afslutte når som helst

Det anbefales, at de åbne zoner lukkes således, at systemet bliver klar til tilkobling (displayet viser **READY**). **Kontakt montøren, hvis du ikke ved, hvordan dette skal gøres.**

VIGTIGT! Alle tilkoblingsprocedurer er baseret på, at montøren i systemopsætningen har accepteret **STRAKS TILKOBLING**. Hvis **STRAKS TILKOBLING** ikke er accepteret, vil PowerMax anmode om indtastning af sikkerhedskode, før tilkobling kan ske.

2.3 Fuld tilkobling 'AWAY'

Hvis displayet viser **KLAR**, fortsæt således:

Handling	Displayet viser	Lyd
	FULD TILKOBLING ↓ FORLAD LOKALET ↓ (Udgangsforsinkelse) ↓ FULD TILKOBLET	
ARM indikatoren lyser under tilkoblingsperioden		

2.4 Nat tilkobling 'HOME'

Hvis alle perimeterzoner er **KLAR** og strakstilkobling er accepteret, fortsæt således:

Handling	Displayet viser	Lyd
	NAT TILKOBLING ↓ (Udgangsforsinkelse) ↓ NAT TILK. TT:MM	
ARM indikatoren blinker under tilkoblingsperioden		

2.5 Skift fra nat tilkobling 'HOME' til fuld tilkobling 'AWAY'

Du behøver ikke at frakoble systemet – tast blot . Reaktionen vil være den samme som beskrevet i afsnit 2.2. Forlad lokalet før udgangsforsinkelsen udløber.

2.6 Skift fra fuld tilkobling 'AWAY' til nat tilkobling 'HOME'

Du behøver ikke at frakoble systemet – tast blot . Da denne funktion reducerer sikkerhedsniveauet, vil PowerMax anmode dig om indtastning af superbruger-/brugerkode for at sikre, at du er autoriseret bruger.

Handling	Displayet viser	Lyd
	KODE █ █ █ █	
	NAT TILKOBLING ↓ (Udgangsforsinkelse) ↓ NAT TILK. TT:MM	
ARM indikatoren blinker under tilkoblingsperioden		

Hvis der har været aktiveret en alarm under den fulde tilkoblingsperioden, vil reaktionen være en anden, nemlig:

Handling	Displayet viser	Lyd
	K O D E	
 Gå til indvendig zone	NAT TILK. HUK ↓ (Udgangsforsinkelse) ↓ NAT TILK. TT:MM ↶ (skiftende mellem) ↷ NAT TILK. HUK	
ARM indikatoren blinker under tilkoblingsperioden		

2.7 Straks tilkobling (fuld)

Du kan foretage såvel fuld tilkobling (AWAY) som nat tilkobling (HOME) med eller uden indgangsforsinkelse – enhver detektering i en af zonerne vil straks udløse en alarm.

Hvis du ønsker at foretage fuld tilkobling, fortsæt da således:

Handling	Displayet viser	Sound
	FULD TILKOBLING	
 Forlad lokalet	STRAKS TILKOBL. ↶ (skiftende mellem) ↷ FORLAD LOKALET ↓ (Udgangsforsinkelse) ↓ FULD TILKOBLING	
ARM indikatoren lyser under tilkoblingsperioden		

Hvis du ønsker at foretage straks nat tilkobling, fortsæt da således:

Handling	Displayet viser	Lyd
	NAT TILKOBLING	
 Gå til en indvendig zone	STRAKSTILKOBL. ↶ (skiftende mellem) ↷ NAT TILKOBLING ↓ (Udgangsforsinkelse) ↓ NATTILK. HH:MM ↶ (skiftende mellem) ↷ STRAKS NAT.TIL.	
ARM indikatoren blinker under tilkoblingsperioden		

2.8 Tvunget tilkobling

Tvunget tilkobling giver mulighed for at tilkoble systemet, selv om en eller flere zoner er åbne (forstyrrede), og systemet viser **IKKE KLAR** i displayet.

Automatisk tvunget tilkobling fungerer kun, hvis montøren har tilladt dette under programmeringen af systemet. Forstyrrede zoner vil blive isoleret og således ikke reagere på detekteringer. **Det sikrede område er ikke sikret optimalt.**

Bemærk: Når tvungen tilkobling udføres, vil buzzeren "protestere" ved at afgive en kontinuerlig tone under udgangsforsinkelsen, indtil de sidste 10 sekunder af

forsinkelsen. Du kan gøre buzzeren tavs ved at taste samme tast endnu engang.

Tvungen fuld tilkobling "AWAY" foretages således:

Handling	Displayet viser	Lyd
	IKKE KLAR	
	FULD TILKOBLING ↓ FORLAD LOKALET	
 (for at gøre buzzeren tavs)	↓ (Udgangsforsinkelse) ↓ FULD TILKOBLING	
ARM indikator lyser under tilkobling		

Tvungen nat tilkobling "AWAY" foretages således:

Action	Displayet viser	Lyd
	IKKE KLAR	
 (for at gøre buzzeren tavs). Gå til en indvendig zone	NAT TILKOBLING ↓ (udgangsforsinkelse) ↓ NAT TILK. HH:MM	
ARM indikatoren blinker under tilkoblingsperioden		

2.9 Bekræftet tilkobling "LATCHKEY"

Denne funktion kan anvendes af forældre på job som ønsker at vide, hvornår børnene kommer hjem fra skolen og frakobler systemet. Den bekræftede tilkobling bevirker, at systemet afgiver en speciel meddelelse, når systemet frakobles af brugeren.

Brugere kan anvende koderne fra 5 til 8 eller håndsenderne 5 til 8. Meddelelsen er tænkt som en **information** og ikke som en alarm og sendes derfor til private telefoner, som er programmeret hertil.

Det er kun muligt at foretage fuld tilkobling (AWAY) via bekræftet tilkobling – dette gøres således:

Handling	Displayet viser	Lyd
	FULD TILKOBLING	
 (indenfor 2 sek.) Forlad lokalet	BEKRÆFT. TILK. ↶ (skiftende mellem) ↷ FORLAD LOKALET ↓ (Udgangsforsinkelse) ↓ FULD TILKOBLING	
ARM indikator lyser under tilkobling		

2.10 Udløse en panikalarm

Du udløser panikalarmen manuel på samme måde uanset om alarmcentralen er til- eller frakoblet. Sekvensen er som følger:

Handling	Displayet viser	Lyd
(trykkes samtidig) ned	PANIK ALARM Herefter, når systemet er frakoblet: KLAR TT : MM (skiftende mellem) KLAR HUK	Sirene

Bemærk: Hvis du anvender en håndsender, tryk både **TILKOBLING (AWAY)** og **NAT TILKOBLING (HOME)** tasterne samtidig, og hold dem nede i 2 sekunder).

2.11 Frakobling og afbryde alarm

Frakobling af systemet, afbryder sirenen før den automatiske udløb. Dette vil ske, uanset om alarmen er udløst, mens systemet er tilkoblet eller frakoblet.

Efter frakobling, kan der fremkomme forskellige oplysninger i displayet afhængig af den aktuelle status på systemet:

A. Frakobling – ingen begivenheder: Efter en tilkoblingsperiode uden hændelse vil frakoblingen foregå således:

Handling	Displayet viser	Lyd
	KODE _ _ _	
[]	KLAR TT : MM (skiftende mellem)	
ARM Indikator slukker		

B. Frakobling efter alarm, når alle zoner er klar: Hvis zonen, der afgav alarm, er tilbage i normal status, vil frakoblingen forløbe således:

Handling	Displayet viser	Lyd
	KODE _ _ _	
[]	KLAR TT : MM (skiftende mellem) KLAR HUK .	
ARM Indikator slukker		

For at aflæse alarmhukommelsen henvises der til afsnit 5. Hukommelsesmeddelelsen **"HUK."** vil blive slettet, når systemet atter tilkobles.

C. Frakobling efter en alarm, når en zone stadig er forstyrret: Hvis zonen, der har afgivet alarm, i den seneste tilkoblingsperiode stadig er forstyrret, vil frakoblingen forløbe således:

Handling	Displayet viser	Lyd
	KODE _ _ _	
[]	IKKE KLAR HH : MM (skiftende mellem) IKKE KLAR HUK .	
ARM Indikator lyser		

For at aflæse alarmhukommelsen henvises der til afsnit 5. Hukommelse meddelelsen **"HUK."** vil blive slettet, når systemet atter tilkobles.

Kontakt montøren, hvis du ikke ved, hvordan forstyrrede

zoner bringes tilbage til normal status.

D. Frakobling af systemet mens systemet er i problemstatus. Hvis der er konstateret problemer, vil **PROBLEM (TROUBLE)** indikatoren lyse, og frakoblingen vil forløbe således:

Handling	Displayet viser	Lyd
	KODE _ _ _	
[]	KLAR TT : MM (skiftende mellem) KLAR PROBLEM	
ARM slukker og lyder en gang i minuttet		

For at finde ud af hvilket problem, der er konstateret, henvises til afsnit 5. **PROBLEM**-meddelelse i displayet forsvinder, **PROBLEM**-indikatoren slukkes og buzzeren vil ophøre med at afgive problem-bip, når problemet er lokaliseret og udbedret.

E. Frakobling efter alarm, mens systemet er i problemstatus. Problem (**TROUBLE**) indikatoren på frontpanelet lyser. Hvis den zone, der afgav alarm under seneste alarmperiode, atter er tilbage i normal (ikke forstyrret), vil frakobling forløbe således:

Handling	Displayet viser	Lyd
	KODE _ _ _	
[]	KLAR TT : MM (skiftende mellem) KLAR PROBLEM (skiftende mellem) KLAR HUK .	
ARM Lyser og lyder en gang i minuttet		

For at finde ud af hvilken zone, der afgav alarm, og hvilken form for problem, der er blevet detekteret, se afsnit 6. Når årsagen til problemet udbedres, vil **PROBLEM** meddelelsen i displayet forsvinde, og problem bippene stoppe. Først når systemet atter tilkobles, vil **HUK.** meddelelsen i displayet forsvinde.

2.12 Sirene virkemåde

Sirenen vil lyde forskellig afhængigt af situationen.

Kontinuerlig AKTIV når alarmen er aktivt i en indbruds zone eller en 24-timers zone, og når brugeren aktiverer en "panik alarm".

AKTIV - AKTIV - AKTIV - pause - AKTIV - AKTIV - AKTIV - pause - osv., når en brandzone aktiveres (der er detekteret røg)

Hvis der ikke er nogle personer tilstede, der er autoriserede til at frakoble systemet efter en alarm, og en zone forblive "forstyrret", vil alarmen lyde i en periode, hvis længde afhænger af montørens programmering. Efter 30 sekunders tavshed vil alarmen blive genaktiveret i samme tidsperiode. Disse alarmcyclus vil gentage sig, indtil det maksimalt tilladte antal (programmeret af montøren). Den forstyrrede zone vil herefter blive isoleret (frakoblet), og sirenen vil stoppe. Dette vil også ske for alarmer aktiveret af brand eller en 24-timers zone, når systemet er frakoblet.

En zone isoleret (frakoblet) via "AFBRYD ZONE" bliver automatisk genetableret ved næste frakobling eller tilkobling (afhængig af systemets status, mens alarmen blev udløst).

3. TALE OG LYD BETJENING

3.1 Taster til betjening af tale og lyd

PowerMax har en række lyd- og talerelaterede funktioner, som betjenes via tastaturer, som beskrives i følgende skema:

Tast	Funktion
	Forøg lydstyrken af talebeskeder.
	Reducerer lydstyrken af talebeskeder.
	Tilkobling / frakobling af højttaleren.
	Indtal en besked til andre brugere af alarmsystemet.
	Aflyt en besked indtalt af en anden bruger af alarmsystemet.
	Tilkobling / frakobling af dørklokkefunktion.

3.2 Justering af lydstyrken

Følgende diagram viser, hvordan lydstyrken øges ved at taste <1> (forudsat at lydstyrken – volume – er så lav som muligt i begyndelsen).

Handling	Displayet viser	Lyd
	VOLUME+ █	♪
	VOLUME+ █ █	♪
	VOLUME+ █ █ █	♪
(max)	VOLUME+ █ █ █ █	♪

Følgende diagram viser, hvordan lydstyrken reduceres ved at taste <4> (forudsat at lydstyrken – volume – er så høj som muligt i begyndelsen).

Handling	Displayet viser	Lyd
(max)	VOLUME- █ █ █ █	♪
	VOLUME- █ █ █	♪
	VOLUME- █ █	♪
	VOLUME- █	♪

3.3 TALE TIL/FRA

Du kan vælge om stemme-/talefunktionen skal være **TIL** eller **FRA** ved gentagne tastetryk på <7>, som vist nedenfor:

Handling	Displayet viser	Lyd
	TALE TIL	♪
	TALE FRA	♪
	↓	
	KLAR TT:MM	♪♪

Bemærke: Systemet vil opretholde "TALE FRA" mode, indtil der vælges "TALE TIL".

3.4 Indtal en besked

Du kan efterlade en verbal besked til andre brugere af alarmsystemet. Hold tasten nede. Når displayet

viser, **TAL NU**, start indtaling. De 5 mørke felter forsvinder langsomt en efter en, fra højre mod venstre, som vist i diagrammet nedenfor:

Handling	Displayet viser	Lyd
(konstant)	INDTAL BESKED	♪
Tal ↓	TAL NU █ █ █ █ █	Ingen
Tal ↓	TAL NU █ █ █ █	↓
Tal ↓	TAL NU █ █ █	↓
Tal ↓	TAL NU █ █	↓
Talk ↓	TAL NU █	↓
Stop indtaling	INDTALING SLUT	↓

Når det sidste mørke felt forsvinder (20 sekunder senere), dukker meddelelsen **INDTALING SLUT** op i displayet.

Når du slipper tasten, vil displayet vende tilbage til normal status (**KLAR**), men vil derudover indikere, at der venter en besked. F.eks.:

KLAR TT:MM

↶ (skiftende mellem) ↷

KLAR BESKED

For at checke din egen besked, aflyt den inden der er gået et minut fra afslutningen af indtalingen (se afsnit 3.5). På denne måde bliver **BESKED**-meddelelsen på displayet ikke slettet.

3.5 Afspil besked

For at afspille en besked indtalt af en anden bruger:

Tast og lyt. **AFSPILLER** vil blive vist i displayet og beskeden bliver afspillet via den indbyggede højttaler. Når afspilningen er afsluttet, vil displayet vende tilbage til normal status.

3.6 Dørklokke TIL/FRA

Du kan tilkoble (**TIL**) / frakoble (**FRA**) dørklokkezoner, ved gentagne tryk på <8> tasten, som vist nedenfor:

Handling	Displayet viser	Lyd
	DØRKLOKKE TIL	♪
	DØRKLOKKE FRA	♪
	↓	
	KLAR TT:MM	♪♪

CHIME lyser når "DØRKLOKKE TIL" er valgt

4. STYRING AF ELEKTRISKE ENHEDER

4.1 Styringsmuligheder og taster

PowerMax giver mulighed for manuel eller automatisk fjernbetjening af op til 7 elektriske enheder (lys, radio, TV, kaffemaskine osv.). Dette kræver en særskilt X-10 kontroller og 7 fjernbetjente X-10 enheder (se figur 2).

Tænd- og slukstyringskoder afgives via det almindelige 220V ledningsnet.

Under programmering af systemet afgør montøren TÆND og SLUK timeren for hver af de fjernbetjente enheder. Han afgør også, hvilke zonedetektorer der tænder og slukker den styrede enhed.

Afgørelsen af hvordan de fjernbetjente elektriske enheder skal reagere på programmeringen er op til dig. (se nedenstående tabel).

Tast	Funktion
	Manuel aktivering af lys eller andre elektriske husholdningsenheder tilsluttet.
	Manuel aktivering af lys eller andre elektriske husholdningsenheder afbrudt.
	Vælg den automatiske kontrolmetode: <ul style="list-style-type: none"> ■ Sensor: Enheden styres af en detektor (anmod montøren om dette). ■ Timer: Enheden styres af en timer (TÆND og SLUK tiderne defineres af montøren). ■ Begge: Enheden styres af både sensor og timer.

Følgende er to eksempler på anvendelsen af automatisk fjernbetjening:

- **Timerstyring.** Når du ikke er hjemme, kan tændt lys, radio eller TV få hjemmet til at se ud, som om der er personer i hjemmet og derved forebygge potentielle indbrud.
- **Zonestyring.** Ved forstyrrelse af en perimenterzone kan lyset tændes og radioen afspille et lydspor med hunde, der gør.

4.2 Tænd elektriske enheder manuelt

Du kan TÆNDE enheden manuelt som angivet nedenfor. Dette eksempel viser hvordan lyset styres af X-10 enhed nr. 1.

Handling	Displayet visere	Lyd
	TÆND LYS	
	TÆND LYS 1	
	↓	
	KLAR TT:MM	
Lys, som styres af X-10 enhed nr. 1 tændes		

4.3 Sluk elektriske enheder manuelt

Du kan SLUKKE enheden manuelt som angivet nedenfor. Dette eksempel viser, hvordan lyset styres af X-10 enhed nr. 1.

Action	Resultant Display	Sound
	SLUK LYS	
	SLUK LYS 1	
	↓	
	KLAR TT:MM	
Lys, som styres af X-10 enhed nr. 1 slukkes		

4.4 Automatisk styring af tænd/sluk

Du kan vælge to af følgende 4 muligheder:

- **TIMER TIL**
- **TIMER FRA**
- **SENSOR TIL**
- **SENSOR OFF**

De aktuelt valgte muligheder er markeret med en mørk boks (■) i højre side. Du kan gennemse de to øvrige muligheder ved at <9>.

De muligheder, som ikke aktuelt er valgt, er angivet uden en mørk boks i højre side. Den mørke boks dukker op, hvis du taster <OK>, mens muligheder angives i displayet. ☺ repræsenterer "succesmelodien" – det nye valg er gemt i hukommelsen.

Handling	Resultant Display	Lyd
	TIMER TIL	
	(hvis denne aktuelt er valgt)	
Hvis du ikke ønsker denne - 	TIMER FRA	
Hvis denne ønskes - 	TIMER FRA	
	TIMER FRA	☺
	SENSOR TIL	
	(hvis denne aktuelt er valgt)	
Hvis du ikke ønsker denne - 	SENSOR FRA	
Hvis denne ønskes - 	SENSOR FRA	
	SENSOR FRA	☺
	KLAR TT:MM	

5. AFLÆS ALARMHUKOMMELSE OG PROBLEM OPLYSNINGER-

5.1 Genkalde indhold af alarm-/sabotagehukommelse

PowerMax gemmer de alarm- og sabotagebegivenheder, som er opstået under den seneste tilkoblingsperiode, i hukommelsen.

Bemærk: Det er kun de alarmer, der udløses efter udløb af "afbrydningsperioden" (se Appendix A), der bliver gemt i hukommelsen. Dette betyder, at hvis du frakobler systemet straks – før udløbet af afbrydningsperioden – vil der ikke blive vist en **HUK.** meddelelse.

A. Alarm/sabotage indikator

Hvis hukommelsen indeholder mindst én begivenhed, og systemet er frakoblet, vil displayet vise en blinkende **HUK.** meddelelse:

KLAR TT:MM
↶ (skiftende mellem) ↷
KLAR HUK.







Eller, hvis systemet ikke er klar til tilkobling:

IKKE KLAR TT:MM
↶ (skiftende mellem) ↷
IKKE KLAR HUK.

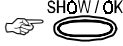
B. Undersøg alarm-/sabotageoplysninger

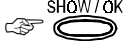

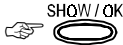



Du kan genkalde indholdet af hukommelsen ved at trykke på **SHOW/OK** tasten.

EKSEMPEL 1: En alarm var udløst fordi garagedøren – zone nr. 12 – var åbnet **og atter lukket igen**. Ligeledes har sovæværelsedektoren – zone nr. 7 – afgivet en **SABOTAGE** alarm, idet kabinettets front er blevet fjernet.

Handling	Displayet viser	Lyd
	KLAR TT:MM	
	Z 1 2 I ALARM ↶ (skiftende mellem) ↷ GARAGEDØR	
	Z 0 7 SABOTAGE ↶ (skiftende mellem) ↷ SOVEVÆRELSE	

Hvis du trykker på **<SHOW/OK>** tasten igen, vil displayet vise enten nærmere detaljer om begivenheden, næste begivenhed i hukommelsen (hvis der er nogle), eller vende tilbage til første statuspunkt (se A ovenfor).

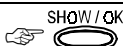
EKSEMPEL 2: En alarm var udløst, fordi garagedøren – zone nr. 12 – er åbnet **og efterladt åben**.

Handling	Displayet viser	Lyd
	IKKE KLAR TT:MM	
	Z 1 2 I ALARM ↶ (skiftende mellem) ↷ GARAGEDØR	
	Z 1 2 ÅBEN ↶ (skiftende mellem) ↷ GARAGEDØR	

Husk! Hukommelsesindikationen og indholdet bliver slettet ved næste tilkobling af systemet.

5.2 Genkald problemoplysninger

A. Problem indikatorer

Hvis **PROBLEM** blinker i displayet, **TROUBLE** (problem) indikatoren og 3 bip lyder én gang i minuttet, bør du undersøge systemet for at finde kilden og typen af problemet. Problemerne kan deles op i **detektor-/håndsenderproblemer** og **systemproblemer**.

DETEKTOR/HÅNDSENDER PROBLEMER

- **Detektor inaktiv** – PowerMax har ikke modtaget signal fra en given detektor indenfor en foruddefineret periode.
- **Svagt batteri** – Batteriet i en trådløs enhed (detektor eller håndsender) er svagt.

SYSTEMPROBLEMER

- **AC strømforsyningsfejl** – Strømforsyningen via ledningsnettet er blevet afbrudt, og systemet forsynes alene af backupbatteriet.
- **System jam** – et RF-signal blokerer kanalen, som anvendes af en detektor tilsluttet alarmcentralen.
- **Kommunikationsfejl** – En meddelelse kan ikke sendes til kontrolcentralen eller en privat telefon (eller en besked var afsendt, men ikke accepteret/bekræftet).
- **CPU svagt batteri** - Backupbatteriet inde i alarmcentralen er svagt og skal udskiftes (se afsnit. 7.1).

VIGTIGT! Hvis problembippene generer dig, frakobl systemet (selv om det allerede er frakoblet). Dette vil annullere problembippene i 4 timer.

B. Undersøg årsagen til problemet

Når der er konstateret et problem, vil displayet vise en blinkende **PROBLEM** meddelelse:

KLAR TT:MM
↶ (skiftende mellem) ↷
KLAR PROBLEM

Eller, hvis systemet ikke er klar til tilkobling:







IKKE KLAR TT:MM
↶ (skiftende mellem) ↷
IKKE KLAR PROBL.

Du kan genkalde problemerne én efter én ved tryk på **SHOW/OK** tasten.

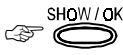
EKSEMPEL: Detektoren i køkkenet – zone nr. 9 er inaktiv

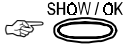
og detektoren i dagligstuen – zone nr. 15 – har rapporteret om svagt batteri. Disse problemer vil imidlertid ikke afholde systemet fra at være "KLAR" til tilkobling.

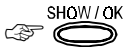
For at undersøge årsagen til problemet, fortsæt således:

Handling	Displayet viser	Lyd
	KLAR TT : MM	
	Z 0 9 I N A K T I V (skiftende mellem) K Ø K K E N	
	Z 1 5 S V A G T B A T . (skiftende mellem) D A G L I G S T U E	

Hvis du trykker på <SHOW/OK> tasten igen, vil displayet vise enten nærmere detaljer om andre problemer i hukommelsen (hvis der er nogle), eller vende tilbage til første skiftende skærmbillede (se ovenstående eksempel).

5.3 Genkalde hukommelse- og problemoplysninger

Hvis der er gemt **alarm-/sabotagebegivenheder** i alarmhukommelsen samtidig med at systemet er i **problem** status, vil displayet vise følgende:

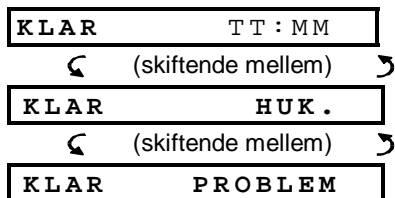

Eller, hvis systemet ikke er klar til

Bemærk: Hvis der er en talebesked i hukommelsen, vil displayet også vise **BESKED** (som vist i afsnit 3.4)

6. SPECIELLE FUNKTIONER

6.1 Holde opsyn med med personer i hjemmet

Et vigtigt egenskab ved PowerMax er dets evne til at fungere modsat af, hvordan et alarmsystem normalt fungerer. Når systemet er frakoblet (eller selv nattilkoblet "HOME" kun med perimeterbeskyttelse), kan den registrere aktivitet i huset og afgive rapport om **manglende bevægelse** i indvendige zoner, hvis der ikke detekteres bevægelse inden for de programmerede tidsperioder.

For at anvende denne funktion, skal du bede montøren om at programmere en specifik tidsperiode, indenfor hvilken manglende bevægelse vil blive rapporteret som "**ikke aktiv**" alarm.

For at illustrere dette kan du forestille dig, at en ældre, syg eller handicappet person skal efterlades uden opsyn inde i den beskyttede ejendom.

Denne person vil, uanset sygdom eller invaliditet, ikke ligge/forholde sig helt stille i flere timer. Selv om man sover, vil man naturligt vende sig i sengen fra tid til anden. Personen vil måske også gå i køkkenet for at spise eller drikke, eller til badeværelset for øvrige nødvendigheder. Når dette sker, vil detektorene i soveværelset, badeværelset og køkkenet detektere bevægelserne.

Hvis f.eks. "manglende bevægelse" tidsperiode er indstillet til 6 timer af montøren, vil en nedtælling på 6 timer påbegyndes.

tilkobling:

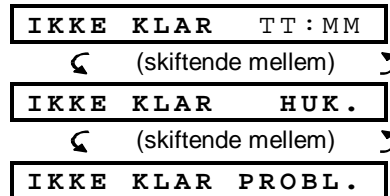

For at aflæse statusinformationer – hukommelsesoplysninger, åbne zoner og problemårsager (i denne rækkefølge) —tryk på <SHOW / OK> tasten gentagne gange. Indholdet af hukommelsen vil blive angivet i displayet først på samme måde, som vist i afsnit 5.1. Hvis systemet ikke er klar, vil information om åbne zoner foregå på samme måde, som angivet i afsnit 2.2. Problemårsager vil blive vist til sidst på samme måde som angivet i afsnit 5.2.

5.4 Udbedring af problemer

Problemindikatorerne (TROUBLE lyser og i displayet blinker PROBLEM-meddelelse) bliver slettet, når du har udbedret årsagen til problemet. **Kontakt montøren, hvis du ikke er klar over, hvordan du udbedrer problemet.**

INAKTIVITET: Når en inaktiv detektor genoptager sine periodiske transmissioner, vil der ikke længere være et inaktivitetsproblem og derfor ingen indikering på alarmcentralen.

SVAGT BATTERI: Når batteriet udskiftes i en trådløs enhed, som har afgivet et signal om svagt batteri, vil næste transmission, som afgives af detektoren, inkludere en meddelelse om "batteri-strømforsyning genoprettet", og "svagt batteri" vil ikke længere blive indikeret af alarmcentralen.

SYSTEM PROBLEM: Udbedring af et hvilket som helst problem i systemet vil automatisk blive konstateret af alarmcentralen, og problemindikationen slettes.

Hvis bevægelse detekteres indenfor 6-timers rammen, vil nedtællingen starte igen (6-timers nedtælling vil blive "reset") og der vil ikke blive afgivet en alarmrapport.

Hvis ingen bevægelse detekteres indenfor 6-timers rammen i en hvilken som helst indvendig zone, vil alarmcentralen afgive en "**ikke aktiv**" alarmrapport til kontrolcentralen eller til private telefoner, afhængig af montørens opsætning.

VIGTIGT! Herudover kan du udstyre en sengeliggende person med en håndsender til brug i nødsituationer – se afsnit 6.2.

6.2 Nødkald efter hjælp

Hvis en person som nævnt i afsnit 6.1 kommer ud for et uheld, så som at glide i badekarret uden at være i stand til at komme op. Det kan tage flere timer før "**ikke aktiv**" alarmer bliver afgivet, men personen har brug for assistance hurtigt.

Selv om risikoen for en sådan ulykke er lille, anbefales det at udstyre sådanne personer med en håndsender, som kan bæres om halsen eller håndleddet som et ur. Trykkes der på knappen på håndsenderen, vil PowerMax afgive et "**nødkald**" til kontrolcentralen eller til private telefoner, afhængig af montørens opsætning af systemet.

For at gøre brug af denne egenskab, skal du bede montøren om at definere en af de 29 zoner på PowerMax, som en nødkaldszone, der tilknyttes en af nedennævnte

håndsenders ID koder.

De modeller, som er kompatible med PowerMax er (se fig. 6):

MCT-201 – Smykkesender

MCT-211 – Armbåndssender

MCT-101 – Lommesender

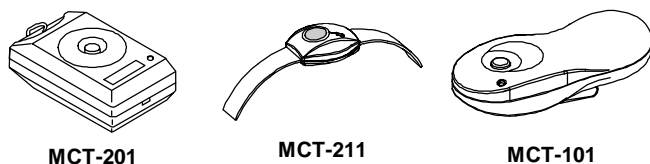

Figur 6. Nødkaldssendere

6.3 Fjernbetjening via telefonen

PowerMax er udviklet til at reagere på dine kommandoer via det indbyggede tastatur eller via håndsender samt eksternt via telefonen. Når du betjener PowerMax via telefonen, har du adgang til en lang række funktioner, som er oplyst i afsnit B nedenfor.

A. Etabler telefonisk kontakt med PowerMax alarmcentralen

Når du er væk fra det beskyttede område, er det eneste du behøver for at opnå kontrol over systemet, en almindelig telefon. For at betjene systemet via telefonen og undgå uautoriseret adgang kræver enhver handling en gyldig brugerkode.

For at kontakte PowerMax foretages følgende:

- Foretag opkald til det telefonnummer, som anvendes af dit system. Lad telefonen ringe op 2-4 gange, hvorefter du lægger røret på igen.
- Vent mindst 12 sekunder (men ikke mere end 40 sekunder) og foretag herefter endnu et opkald til samme nummer. Denne gang vil PowerMax besvare dit opkald, ringelyden i telefonen vil ophøre og en hyletone vil lyde i 10 sekunder.

Bemærk: Ethvert tastetryk vil stoppe signalet

- Du kan nu afgive kommando til systemet (se B nedenfor)

Bemærk: Hvis du tøver i mere end 50 sekunder uden at indtaste en kommando, vil PowerMax afbryde forbindelsen.

B. Kommandoer, som kan udføres

Advarsel! Af sikkerhedsmæssige grunde skal alle kommandoer i den efterfølgende liste, påbegyndes med stjerne-tegn [★] og en gyldig brugerkode [☎].

Kommando	Indtastningssekvens
Frakobling	[★]→[☎]→[1]
Nat tilkobling	[★]→[☎]→[2]
Nat tilkobling - Straks	[★]→[☎]→[21]
Fuld tilkobling	[★]→[☎]→[3]
Fuld tilkobling - Straks	[★]→[☎]→[31]
Fuld tilkobling - Bekræftet tilkobling	[★]→[☎]→[4]
Fuld tilkobling - Straks - bekr. tilk.	[★]→[☎]→[41]
Aktivering af ekstra udgang	[★]→[☎]→[5]→[8]→[1]
Frakobling af ekstra udgang	[★]→[☎]→[5]→[8]→[0]
Afspil indtalt meddelelse	[★]→[☎]→[8]
Undersøge systemets status	[★]→[☎]→[9]

Stoppe kommunikationen)	(afbryde)	[★]→[9]→[9]
-------------------------	-----------	-------------

6.4 To-vejs kommunikation

Efter etablering af kommunikation med PowerMax via telefonen (se afsnit 6.3 A overfor), kan du indlede kommunikation med en person, som er efterladt i bygningen, ved at indtaste følgende sekvens på telefonen:

[★]→[☎]→[7]→[3] ([☎] er din brugerkode).

Systemet vil aktivere "LYTTE" funktionen, som giver dig adgang til at lytte hjemme i 50 sekunder. Hvis en person under overvågning taler eller græder, vil du kunne høre det. For at opnå 2 vejs kommunikation, skal du skifte systemet manuelt fra "LYTTE" til "TALE" mode, og tilbage, som vist nedenfor:

Funktion:	Tast:
Lytte (lytte til personen i hjemmet)	[3]
Tale (tale til personen i hjemmet)	[1]
Bemærk: For at forlænge kommunikationen med yderligere 50 sekunder, tast [3] eller [1] igen, som ønsket.	

I modsætning til en normal telefonsamtale, hvor du kan afbryde eller supplere med nogle få ord, mens den anden part taler, tillader dette system alene kommunikation en vej af gangen. Samtale frem og tilbage mellem to personer uden afbrydelser er en metode, som anvendes af militæret samt i kommerciel og amatør radio kommunikation. Når du er færdig med at tale bør du sige "gå i gang" eller "skifter" og derefter skifte fra tale til lytte mode. Når personen i hjemmet er færdig med at tale bør han også sige "gå i gang" eller "færdig" som tegn til dig om at skifte tilbage fra lytte til tale mode.

EKSEMPEL:

Dig (ved telefonen): ☎[1], "Hej, George, kan du høre mig? Har du problemer? SKIFTER"... ☎[3]

Personen i hjemmet: "Ja, jeg blev svimmel, da jeg forsøgte at forlade sengen og faldt om på gulvet. Jeg er ikke i stand til at rejse mig, og mine lår gør ondt. Kan du hjælpe mig? SKIFTER"...

Dig (ved telefonen): ☎[1], "Selvfølgelig, jeg sender straks en afsted, forhold dig i ro - SKIFTER"..... ☎[3].

Person i hjemmet: "Tak, men skynd dig, SKIFTER".

Dig (ved telefonen): ☎[1], "O.K., SKIFTER OG FÆRDIG"..... ☎[★]→[9]→[9].

AFSLUTNING

6.5 Modtage meddelelse via telefonen

PowerMax kan programmeres til at transmitere forskellige meddelelser til private telefoner.

Meddelelserne er opdelt i tre grupper:

Gruppe	Rapporteret begivenhed
1	Brand, indbrud, panik og sabotage
2	Fuld tilkobling (AWAY), natiilkobling (HOME) og frakobling
3	Ikke aktivitet, nødkald og bekræftet tilkobling.

Gruppe 1 har højeste prioritet og gruppe 3 har laveste prioritet.

Når den kaldte person besvarer et opkald foretaget af PowerMax, vil han høre en verbal meddelelse bestående af "husets identitet" og den type begivenhed, som er opstået. F.eks. når der detekteres røg i Schmidts ejendom, vil beskeden være:

[Schmidts ejendom - brandalarm].

Hvis en person under opsyn i Nielsens ejendom har været inaktiv, vil meddelelsen være:

[Nielsens ejendom – ingen aktivitet].

Den person, som modtager opkaldet skal bekræfte meddelelsen (som forklaret i det følgende), hvis dette ikke sker, vil meddelelsen blive gentaget så mange gange som muligt indenfor 45 sekunder. Når der er gået mere end 45 sekunder, vil PowerMax afbryde forbindelsen og foretage opkald til næste private telefonnummer på listen.

Personen kan bekræfte meddelelsen ved at trykke på en nummertast på telefonens tastatur, som beskrevet nedenfor:

Ciffer	Effekt
2	Bekræfte alene: PowerMax afbryder forbindelsen og betragter begivenheden som behørig rapporteret.
3	Bekræfte og lytte: Det beskyttede område "aflyttes" i 60 sekunder. Den kaldte person kan forlænge ved at trykke på [3] tasten igen før PowerMax afbryder forbindelsen, eller tast [1] for at tale.
1	Bekræfte og tale: Den kaldte person kan tale i 60 sekunder til hvem, som måtte befinde sig i det beskyttede område. Den kaldte kan forlænge "tale"-tiden ved at taste [1] igen før PowerMax afbryder forbindelsen eller taste [3] for at lytte.
9	Bekræfte og anmode om statusrapport: PowerMax vil afgive en verbal rapport om systemets status. F.eks: [Frakoblet – klar til tilkobling] eller [Frakoblet – bagdør åben] eller [Frakoblet - alarm i hukommelse].

6.6 Modtage meddelelse via personsøger

PowerMax kan programmeres til at afgive begivenhedsrapport til en personsøger, hvorfor brugeren af personsøgeren skal informeres om, hvordan den numeriske meddelelse skal fortolkes.

Kommunikation med en personsøger sker således:

- PowerMax foretager opkald til personsøgerens telefonnummer, venter 5 sekunder og sender derefter den numeriske meddelelse.
- Den meddelelsen, som PowerMax afsender til personsøgeren, er en række cifre som eksemplificeret i figur 7 nedenfor.

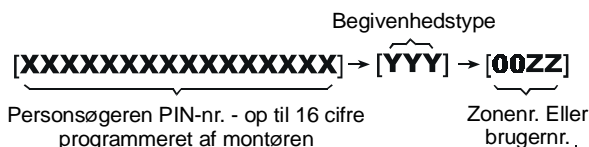

Figur 7. Struktur i meddelelse til personsøger

Den person, som modtager en meddelelse ser "YYY - 00ZZ" delen af meddelelsen, hvis betydning er anført i følgende skema:

Begivenhedstype (YYY) er kodet som følger:			
Begivenhed	Kode	Begivenhed	Kode
Alarm	919	Brand	515
Problem	818	Til	101
Nødkald	717	Fra	102
Panik	616	Bekræft. tilk.	103

ZZ er zonenummer i hvilken begivenheden er opstået eller brugernummer i tilfælde af til, fra og bekræftet tilkobling begivenheder

Eksempel 1: Meddelelsen er "919-0003":

Dette betyder, at en alarm er opstået i zone nr. 3.

Eksempel 2: Meddelelsen er "101-0008":

Dette betyder, at systemet er blevet lukket (tilkoblet) af bruger nr. 8.

6.7 Udføre gangtest

Gangtest er en absolut nødvendig for at undersøge om alle detektorer fungerer korrekt uden at forstyrre naboerne med en høj sirene. Testen skal udføres **mindst én gang om ugen**, og skal omfatte alle detektorer i alle zoner.

Bemærk: Under testperioden vil 24-timers zoner ikke aktivere en alarm, hvis de forstyrres, mens brandzonen vil fungere normalt. Et bip vil lyde i 5 sekunder for at minde dig om, at du i øjeblikket udfører test.

En typisk test vil foregå således:

A. Tryk på testknappen (☞ ).

B. Displayet vil anmode om indtastning af brugerkode:

INDTAST KODE 

C. Indtast din kode. Displayet viser:

TESTER 

D. Gå rundt i det beskyttede område og sørg for at udløse hver eneste af detektorerne (gå på tværs af detektorernes synsfelt og åben/luk døre og vinduer). Hver gang en detektor detekterer:

- "Succesmelodien" vil lyde,
- Zonenavn og -nummer vil blive vist i displayet et kort øjeblik,
- Zonenavn og -status vil blive meddelt i højttaleren

EKSEMPEL 1: Du udløser alarm i dagligstuen (zone 11).

Displayet viser:

DAGLIGSTUE



Z11 ALARM

Efter 5 sekunder vil displayet vende tilbage til:

TESTER

EKSEMPEL 2: Du åbner et vindue i gæsteværelset (zone 13). Displayet viser:

GÆSTEVÆRELSE



Z13 ÅBEN

Efter 5 sekunder vil displayet vende tilbage til:

TESTER

E. Når dette er gjort, tryk gentagne gange på tasten.

Displayet vil vise testresultatet, zone for zone, i stigende zonenummerorden, f.eks:

GÆSTEVÆRELSE

(skiftende mellem)

Z13 OK

eller: "Z13 IKKE OK" hvis ikke der er modtaget signal fra Z13.

F. For at gentage testen, tast . For at afslutte testsekvensen, tast . Displayet viser:

<OK> FOR AFSLUT

G. Tast . Displayet vil vende tilbage til normal status.

7. BRUGER OPSÆTNING

7.1 Hvilke opsætninger har du behov for?

Montøren leverer et system klar-til-brug så godt som tilpasset dine ønsker og behov. Der er dog nogle få indstillinger, som mangler.

Bemærk: Selvom brugeropsætningen er dit ansvar, kan du anmode montøren om at udføre for dig (undtagen "følg-mig" telefonnummeret, som skal omprogrammeres for at følge dig, samt brugerkoderne som du ønsker at hemmeligholde).

Brugeropsætningen inkluderer:

- **Programmering af "følg-mig" (4.) telefonnummer** – Indtast det telefonnummer, hvor du kan kontaktes under dit fravær. PowerMax foretager herefter opkald til dette nummer.
- **Opsætning af brugerkoder** – Programmering af sikkerhedskoder til dig og 7 andre brugere af systemet. Kode 5 til 8 er "bekræftet tilkobling" brugerkoder (se afsnit 2.9 for nærmere detaljer).
- **Opsætning af talefunktion** – valg af verbale meddelelser eller ingen verbal meddelelse.
- **Indstilling af ur** – justering af det indbyggede ur.
- **Indstilling af dato** – justering af indbygget kalender.

7.2 Brugeropsætningsmenuen

Når systemet er frakoblet, og alle zoner er lukkede (uforstyrrede), vil displayet vise:

KLAR 00:00

Hvor 00:00 eller hvilke som helst andre cifre i displayet er den aktuelle tid (**timer : minutter**)

For at komme ind i brugeropsætningen, fortsæt således:

Handling	Displayet viser	Lyd
NEXT	NORMAL	♪
NEXT	BRUGEROPSÆTNING	♪
SHOW/OK	INDTAST KODE	♪
[Forkert]	INDTAST KODE	☹
[Gyldig]*	INDTAST TLF.NR.	☺

* Hvis det er første gang, du går ind i menupunktet, er superbrugerkoden fabriksindstillet til: 1 1 1 1.

Hvis du ikke ønsker at programmere telefonnummer lige nu, kan du taste <NEXT> gentagne gange for at vælge næste programmerbare funktion, som vist i figur 8 nedenfor:

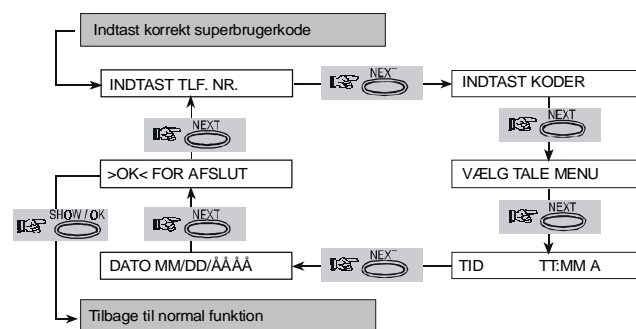

Figur 8. Brugeropsætningsmenuen

Når du når til <OK FOR AFSLUT>, kan du trykke på for at afbryde BRUGEROPSÆTNING's menuen og vende tilbage til normal funktion.

Ved indtastning af cifre, vil et tryk på <BACK> flytte markøren et ciffer til venstre (uden at slette), tryk på <NEXT> vil flytte markøren et ciffer til højre og tryk <OFF> vil slette alt til højre for markøren.
Hvis du ikke trykker på nogle taster indenfor 4 minutter, vil systemet automatisk afbryde BRUGEROPSÆTNING's menuen.

7.3 Programmering af "følg mig" telefonnummer

Efter indtastning af gyldig superbrugerkode (se afsnit 7.2), vil displayet vise:

INDTAST TLF.NR.

Bemærk, at 1., 2. og 3. private telefonnummer programmeres af montøren. Du kan programmere det 4. ("følg-mig") nummer således:

Handling	Displayet viser	Lyd
SHOW / OK		
[Tlf.nr.]		
SHOW / OK		
SHOW / OK		

Du kan herefter skifte til et af de øvrige menupunkter i BRUGEROPSÆTNING menuen eller afbryde programmeringen ved at taste <NEXT> indtil <OK> FOR AFSLUT vises i displayet – tast derefter <OK>.

7.4 Indstilling af brugerkoder

Efter indtastning af gyldig superbrugerkode (se afsnit 7.2), tast <NEXT> indtil displayet viser:

INDTASTE KODE

Bemærk:

Brugerkode 1 ændrer den fabriksindstillede superbrugerkode som er tildelt "superbrugeren" af systemet.

Brugerkode 2, 3 og 4 kan tildeles øvrige brugere – familiemedlemmer, medarbejdere etc.

Kode 5 til 8 tildeles "bekræftet tilkobling" (latchkey) brugere (se afsnit 2.9 for oplysninger om "bekræftet tilkobling" mode).

Programmering af koderne foretages således:

Handling	Displayet viser	Lyd
SHOW / OK		
SHOW / OK		
[4-cifret kode] (f.eks. 6584)		
SHOW / OK		
NEXT		
Fortsæt på samme måde op til kode 8.		
SHOW / OK		
HOME		

Du kan nu vælge et af de øvrige menupunkter i BRUGEROPSÆTNING menuen, eller afbryde programmeringen ved at taste <AWAY>. Når <OK> FOR AFSLUT vises i displayet – tast <OK>.

7.5 Indstilling af talemuligheder

Husk: Taleanmodninger udtales via det indbyggede højttaler, såfremt:

- Stemmefunktionen er aktiv som vist nedenfor

- Højttaleren er aktiveret ved at trykke "7" tasten (se afsnit 3.3).

Følgende giver mulighed for at vælge en af 2 mulige funktioner:

- **TALE TIL:** Tale meddelelser
- **TALE FRA:** Ingen tale meddelelser

Den aktuelt valgte mulighed vil blive markeret med en mørk valgboks (■) i højre side af displayet. Du kan se de øvrige muligheder (som ikke er markeret med en mørk boks i højre side), ved at taste <NEXT>. En mørk boks vil dukke op, hvis du taster <OK>, mens en af de øvrige muligheder vises.

For at indstille talefunktionen fortsæt således:

Efter indtastning af gyldig superbrugerkode (se afsnit 7.2), tast <NEXT> indtil displayet viser:

INDSTIL TALE

Herefter:

Handling	Displayet viser	Lyd
SHOW / OK	 (hvis det er den aktuelle indstilling)	
Hvis du ikke ønsker dette - NEXT		
Hvis du ønsker dette - SHOW / OK		
SHOW / OK		

Du kan nu vælge et af de øvrige menupunkter i BRUGEROPSÆTNING menuen, eller afslutte programmeringen ved at taste <AWAY>. Når <OK> FOR AFSLUT vises i displayet – tast <OK>.

7.6 Indstilling af ur

Efter indtastning af gyldig superbrugerkode (se afsnit 7.2), tast <NEXT> indtil displayet viser:

TID TT:MM

Herefter

Handling	Displayet viser	Lyd
SHOW / OK		
[Klokkeslæt] (f. eks. 12:55 A)		
SHOW / OK		
SHOW / OK		

Bemærk: For at vælge "A" (AM = Formiddag kl. 00.00 til 11.59) – tast [*] og for at vælge "P" (PM = Eftermiddag kl. 12.00 til 23.59) – tast [#].



Du kan nu vælge et af de øvrige menupunkter i BRUGEROPSÆTNING menuen, eller afslutte programmeringen ved at taste <AWAY>. Når <OK> FOR AFSLUT vises i displayet – tast <OK>.

7.7 Indstilling af dato

Efter indtastning af gyldig superbrugerkode (se afsnit 7.2), tast **<NEXT>** indtil displayet viser:

DATO MM/DD/ÅÅÅÅ

Fortsæt således (i MM/DD/ÅÅ format):

Handling	Displayet viser	Lyd
	DATO 01/01/2000	♪
 [dato] (f. eks. 14. marts 2000)	DATO 03/14/2000 (for årstal indtastes alene de sidste 2 cifre)	

	DATO 03/14/2000	♪
	DATO MM/DD/ÅÅÅÅ	😊

Du kan nu vælge et af de øvrige menupunkter i BRUGEROPSÆTNING menuen, eller afslutte programmeringen ved at taste **<AWAY>**. Når **<OK>** FOR AFSLUT vises i displayet – tast **<OK>**.

8. VEDLIGEHOLDELSE

8.1 Udskiftning af backupbatteri

Powermax forsynes via det normale ledningsnet i det beskyttede område, men indeholder tillige et internt 9-volts batteri som opretholder strømforsyningen under strømsvigt. Det er derfor ekstremt vigtigt at opretholde batteriets tilstand i top, navnlig hurtig udskiftning ved modtagelse af problemmeddelelser (fulgt op af en lysende problem (TROUBLE) LED indikator):

CPU SVAGT BAT.

Udskiftning af batteriet er forholdsvis simpel så du behøver ikke at kontakte montøren for at gøre det:

- Gør 6 størrelse AA alkaline batterier (mulighed 1), eller 6 størrelse AA, 650 mA/h Nickel-Cadmium batterier (mulighed 2) – kan købes hos enhver elektriker.
- Sørg for at tastaturdækslet er åbent.
- Indsæt en skruetrækker i rillen som vist i figur 9 og drej forsigtigt rundt på håndtaget således, at højre side af dækslet løftes op. Dette løsner de to plastikclips og frigør højre side af dækslet.

Advarsel! Forsøg ikke at frigøre venstre side af dækslet først! Dette vil ødelægge de vinklede "ben" i dækslets venstre side.

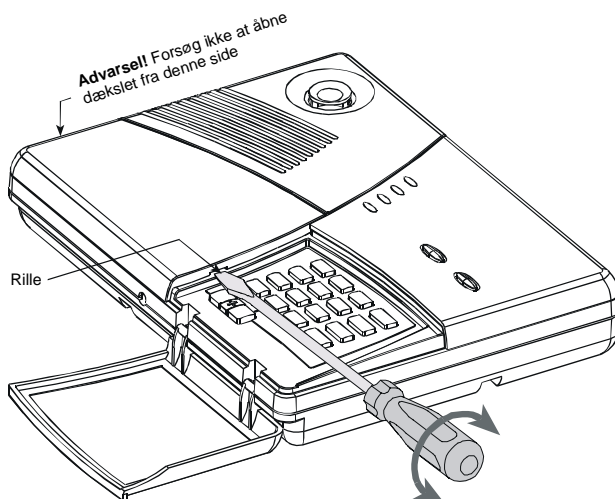

Figur 9. Åbne dækslet

- Drej dækslet op som vist i figur 10, og fjern derefter dækslet. Du kan herefter se den indre låge (se figur 11).

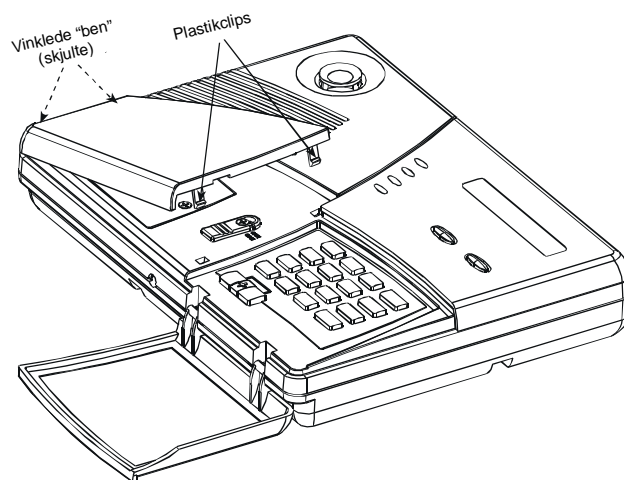

Figur 10. Fjern dækslet

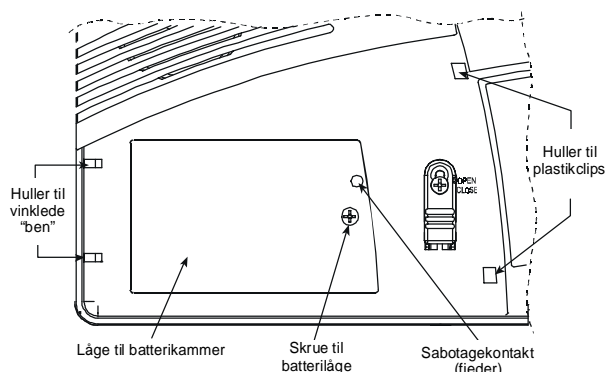

Figur 11. Batterikammer låge

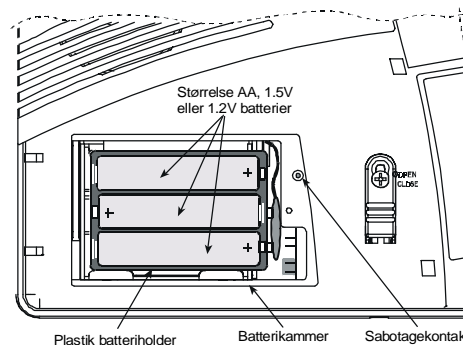

Figur 12. Batterikammer og batteriholder

- E. Fjern skruen, som holder lågen til batterikammeret (fig. 11), drej lågen op og fjern den. Du har nu adgang til batteriholderen (se fig. 12).

ADVARSEL! Når lågen åbnes, vil sabotagealarmen aktivere den indbyggede sirene. Sirenen stoppes ved at frakoble systemet:



- F. Tag batteriholderen ud og udskift alle 6 batterier – 3 i toppen og 3 i bunden. Sørg for at den flade ende (negativ) af batteriet vendes mod fjederen og den ende med knoppen (plus) vender mod kontaktfladen.



ADVARSEL! Hvis du udskifter genopladelige batterier med alkaline (almindelige) batterier eller omvendt, skal batteritypevælgeren (jumper) indstilles til den korrekte position (CHRG for genopladelige batterier og DRY for alkaline – se figur 13).

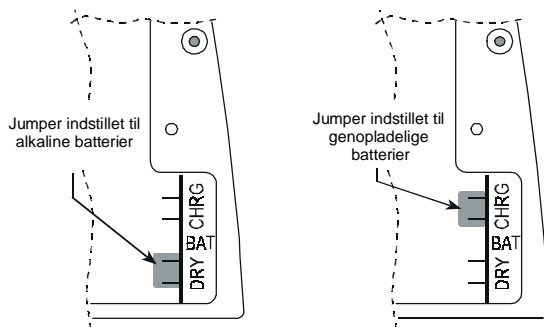

Figure 13. Indstilling af batteritypevælger

- G. Når de friske batterier er korrekte sat, vil problem (TROUBLE) indikatoren slukke. Sæt batteriholderen i batterikammeret, placer batterikammerlågen på plads og skru skruen fast igen.
- H. Placer batteridækslet i venstre side med de vinklede "ben" i de tilhørende huller og drej dækslet mod højre. Pres forsigtigt højre side af dækslet, indtil de to plastikclips klikker, og dækslet er korrekt placeret.
- I. "HUK." meddelelsen vil nu blinke i displayet (på grund af den sabotagealarm du udløste). Slet denne ved at foretage en tilkobling og herefter straks en frakobling.

8.2 Udskiftning af batterier i trådløse enheder

Trådløse detektorer tilsluttet systemet forsynes via et høj-

kapacitets 3.6-volt lithium batteri (Tadiran TL-5902), som har en levetid på adskillige år afhængig af antallet af detekteringer og transmissioner til alarmcentralen.

Hvis et batteri bliver svagt, vil detektoren selv afgive et "svagt batteri" signal til alarmcentralen, som vil vise en meddelelse om svagt batteri i displayet sammen med zoneinformationerne (se afsnit 5.2).

Håndsenderer som anvendes til at betjene systemet forsynes af et 12V alkaline batteri (type A27), hvis levetid er ca. et år, hvis du ikke trykker på knappen mere end 10 gange pr. dag. Svagt batteri angives ved, at den røde indikator på håndsenderen blinker (i stedet for at lyse), når du holder knappen nede.

Når en "svagt batteri" indikation dukker op for første gang, skal det forstås som et forvarsel. Den giver dig normalt god tid (ca. 30 dage) til at købe et nyt batteri og udskifte batteriet, og håndsenderen vil være fuldt funktionsdygtigt i hele denne periode. Det anbefales dog, at batteriet udskiftes så hurtigt som muligt.

Anvend det batteri, som anbefales i detektorens egen monteringsvejledning. Hvis ikke du har vejledningen, spørg din montør til råds eller anmod ham om at foretage udskiftningen.

Efter udskiftning af batteriet, vil detektoren sende en "batteri OK" signal til alarmcentralen og "svagt batteri" meddelelsen bliver slettet.

8.3 Periodiske test

De enkelte enheder i dit sikkerhedssystem er udviklet til at være så vedligeholdelsesfrie som overhovedet muligt. Alligevel bør du foretage en gangtest mindst en gang om ugen og efter evt. alarmbegivenheder for at sikre dig, at systemet fungerer korrekt. Gør som beskrevet i afsnit 6.5. Hvis der opstår problemer, skal du straks kontakte montøren.

8.4 Rengøring af alarmcentralen

Alarmcentralen skal af og til rengøres, hvis den berøres med snavsede fingre og afstøves efter længere tids brug. Tør kabinettet af med en blød klud, som er fugtet let med en blanding af vand og mild vaskemiddel, derefter aftørres med en tør klud.

Anvend aldrig skurepulver eller produkter indeholdende petroleum, acetone eller fortynder. Dette vil skade kabinettet og gennemsigtigheden af vinduet i toppen af enheden.

9. SYSTEMBEGRÆNSNINGER

Uanset, at alarmsystemet er højest pålideligt, vil det være forkert at sige, at systemet yder den perfekte og ultimative beskyttelse mod indbrud, glasbrud og brand. Selv de mest avancerede alarmsystemer kan "overvindes" eller kan til tider fejlagtigt undlade at afgive alarm. Nogle af grundene hertil nævnes derfor i det efterfølgende:

Sløset vedligeholdelse: Hvis systemet bruges over en lang periode uden at foretage de foreskrevne test af systemet, er der risiko for, at nogle vigtige enheder svigter, f.eks. kan der opstå fejl i detektorer og sirener uden synlige tegn herpå. Hvis et varsel om svagt/dødt batteri ignoreres, kan det betyde, at der ikke vil være strømbackup i tilfælde

af strømsvigt på ledningsnettet.

Strømsvigt: I tilfælde af langvarige strømsvigt (uden at backupbatteriet checkes) kan backupbatteriet løbe tør for strøm, og det beskyttede område står således ubeskyttet hen.

Problemer med telefonlinien: Telefonlinien kan blive frakoblet, kortsluttet o.l.. Systemet vil således ikke være i stand til at rapportere alarmbegivenheder til alarmcentralen.

Sirenen er ikke altid i stand til at vække sovende personer: Sirene eller klokke, som er monteret ude eller langt fra soveværelset, er ikke altid i stand til at vække

personer, som sover bag lukkede døre eller i tilstødende bygninger.

Systemet bliver sommetider "narret": Indtrængende personer, som har tilstrækkelig teknisk viden, kan til tider finde måder, hvorpå systemet kan narres eller forbipasseres, uden at detektorene afgiver alarm.

Røgdetektorers begrænsninger: I mange tilfælde afgiver røgdetektorer ikke alarm, fordi branden er opstået på en

anden etage eller for langt væk fra detektoren.

Ovennævnte problemer er det tydelige bevis på, at uanset hvor godt alarmsystemet er, kan det under ingen omstændigheder erstatter person- og tingsforsikringer.

APPENDIX A. ORDBOG

Alle fagudtryk anført i kursiv inde i forklaringsteksten kan slås op særskilt.

Afbrydningsperiode: Når en alarm aktiveres, vil den indbyggede sirene først lyde i en begrænset periode, afbrydningsperioden, indstillet af montøren. Hvis du aktiverer alarmer ved en fejl, kan du frakoble systemet inden udløbet af afbrydningsperioden, altså inden den eksterne sirene lyder, og før alarmer rapporteres til de *eksterne rapportmodtagere*.

Alarm: Der er 3 alarmtyper:

Sirenealarm – Såvel den interne som den eksterne sirene lyder og alarmcentralen afgiver begivenhedsrapport via telefonen.

Tavs alarm – Sirenen forbliver tavs, men alarmcentralen afgiver begivenhedsrapport via telefonen.

Alarmer aktiveres af:

- Detektering af bevægelse af en *detektor*
- Ændring af *magnetkontaktens* status – et lukket vindue eller en dør bliver åbnet.
- Detektering af røg af en *røgdetektor*
- *Sabotage* på en af detektorene
- De 2 nødkaldstaster holdes nede samtidig (panik)

Alarmcentral: Alarmcentralen er et kabinet, som indeholder de elektriske kredsløb og microprocessorer som kontrollerer alarmcentralen. Den indsamler oplysninger fra de forskellige detektorer, behandler disse og reagerer herpå på forskellige måder. Det indeholder endvidere brugerfladen – kontroltaster, numeriske taster, display/skærm, buzzer og højttaler

Brugerkode: PowerMax er udviklet til at adlyde dine kommandoer under forudsætning af, at du er udstyret med med en gyldig sikkerhedskode. Uautoriserede personer kender ikke koden, så ethvert forsøg på at *frakoble* eller *ødelægge* systemet vil ske forgæves. Nogle funktioner kan udføres uden brugerkode, idet de ikke forringer sikkerhedsniveauet i systemet.

Dørklokkezoner: Giver dig mulighed for at følge aktivitet i det sikrede område, mens alarmsystemet er frakoblet. Hver gang en dørklokkezone er "åben", vil buzzeren bippe to gange. Buzzeren bipper ikke, når zonen atter "lukkes" (vender tilbage til normal status). Parcelhusejere kan anvende denne funktion til at meddele, at der er gæster eller til at "se efter" børn. Virksomheder kan anvende funktionen til at meddele, at der er kunder i forretningen, eller når personale går ind i "forbudt" område.

Bemærk: *Montøren vil aldrig definere en 24 timers zone eller en brandzone som en dørklokkezone, idet begge zonetyper aktiverer en alarm, hvis de forstyrres, selv om systemet er frakoblet.*

Selv om en eller flere zoner er defineret som dørklokke-

zoner, kan du stadig tilkoble og frakoble dørklokkefunktionen.

Detektor, trådløs: En passiv infrarød detektor, der er kombineret med en trådløs PowerCode sender i samme enhed. Ved detektering af bevægelse, vil detektoren sende en unik identifikationskode sammen med en alarmrapport og forskellige andre statusrapporter til alarmcentralen. Efter afsendelsen, vil detektoren afvente yderligere bevægelser.

Eksterne rapportmodtagere: En rapportmodtager kan enten være en professionel udbyder af sikringsydelser (Kontrolcentral) eller et familiemedlem eller ven, som er indstillet på at se efter det sikrede område under dit fravær. *Alarmcentralen* rapporterer begivenheden via telefonnettet i begge tilfælde.

Åben zone: En zone i alarm (dette kan være forårsaget af et åbent vindue eller dør, eller ved detektering af bevægelse i en detektors "synsfelt"). En forstyrret zone anses som "ikke sikret".

Frakobling: Det modsatte af tilkobling – en handling, som får alarmcentralen til at vende tilbage til normal status. I denne status vil kun *brandzoner*, *panikalarm* og *24-timers zoner* afgive alarm.

Fuld tilkobling (AWAY): Denne tilkoblingstype anvendes, hvis hele det sikrede område skal beskyttes. Alle zoner, *indvendige zoner* og *perimeter zoner*, beskyttes på samme måde.

Hurtig tilkobling: Tilkobling af alarmcentralen uden brug af brugerkode. Alarmcentralen anmoder ikke brugeren om en kode, når du trykker på tilkoblingstasten. Montøren skal under programmering af systemet tillade eller nægte denne tilkoblingsform.

Ikke-alarm zone: Montøren kan definere en zone til at have en anden rolle end at afgive alarm. F.eks. kan en detektor monteres på et sted, hvor belysningen er dårlig, og anvendes til automatisk at tænde lyset, når der går personer ind i detektorens "synsfelt". Et andet eksempel er en trådløs håndsender tilknyttet en zone, som kontrollerer åbningsmekanismen i en garageport eller lignende.

Magnetkontakt, trådløs: En magnetkontakt og en PowerCodesender er kombineret i samme enhed. Magnetkontakten monteres på døre og vinduer, for at detektere ændringer af døren/vinduets status (fra lukket til åben og omvendt).

Ved detektering af åbning af døren/vinduet vil magnetkontakten sende en unik identifikationskode sammen med en alarmrapport og forskellige andre statusrapporter til alarmcentralen. Alarmcentralen vil, hvis den ikke er tilkoblet på dette tidspunkt, betragte alarmsystemet som "ikke klar til tilkobling" indtil den modtager et signal fra samme detektor om, at den er vendt tilbage til normal status.

Nat tilkobling (HOME) – Denne type tilkobling anvendes, hvor der stadig er personer inde i det sikrede område. Et

klassisk eksempel er om natten, hvor familien er ved at gå i seng. Med NAT TILKOBLING vil perimeterzoner være sikrede i modsætning til indvendige zoner. Konsekvensen heraf er, at bevægelse i indvendige zoner vil blive ignoreret af alarmcentralen, mens forstyrrelser i perimeterzoner vil aktivere alarmer.

Røgdetektor, trådløs: En almindelig røgdetektor kombineret med en PowerCodesender i samme enhed. Ved detektering af røg vil detektoren sende en unik identifikationskode sammen med en alarmrapport og forskellige andre statusrapporter til *alarmcentralen*. Idet en røgdetektor tilknyttes en brandzone, vil en brandalarm blive aktiveret.

Straks (INSTANT): Systemet kan straks-fuld tilkobles (AWAY-INSTANT) eller straks-nat tilkobles (HOME-INSTANT), hvorved indgangsforsinkelsen annulleres for alle forsinkede zoner i den kommende tilkoblingsperiode.

F.eks. kan alarmcentralen straks-nat tilkobles (HOME-INSTANT), mens du stadig opholder dig i det beskyttede område. Det er herefter alene perimeterzoner, der er aktive, og hvis du ikke forventer besøg, mens systemet er tilkoblet, vil det være en fordel at alarmer aktiveres straks.

For at frakoble systemet uden at udløse alarmer, anvend tastaturet på alarmcentralen (som sædvanligvis kan betjenes uden at forstyrre en perimeterzone) eller anvend en håndsender.

Tilkobling: Tilkobling af alarmsystemet er den handling, man foretager for at klargøre systemet til at afgive en alarm, hvis en zone "forstyrres" – detektering af en bevægelse, åbning af dør eller vindue, afhængig af situationen. Alarmcentralen kan tilkobles på flere forskellige måder - se "AWAY" (fuld tilkobling), "HOME" (nat tilkobling), "INSTANT" (straks) og LATCHKEY (bekræftet tilkobling).

Tvungen tilkobling: Når der er en eller flere zoner i systemet, der er *forstyrret* (åben), kan alarmcentralen ikke

tilkobles. En af måderne til at afhjælpe dette problem på, er at finde og udbedre årsagen til den forstyrrede zone (luk døre og vinduer). En anden måde at klare problemet på er ved at foretage en **tvungen tilkobling** – automatisk isolering af de *forstyrrede* zoner. Efter tvungen tilkobling, og mens systemet stadig er tilkoblet, vil isolerede zoner, som vender tilbage til normal status (lukkes), automatisk blive beskyttet, og vil aktivere alarmer, hvis de "åbnes" igen.

Tilladelse til at foretage en sådan tvungen tilkobling skal gives eller nægtes af montøren under programmeringen af systemet.

Vende tilbage til normal: Når en detektor vender tilbage fra alarmstatus til den normale status (standby), kaldes det at "vende tilbage til normal".

En *detektor* vender automatisk tilbage til normal status efter detektering af bevægelse og er herefter klar til at detektere igen. Denne form for "tilbagevenden" bliver ikke rapporteret til de *eksterne rapportmodtagere*.

En *magnetkontakt* vender først tilbage til normal status, når vinduet/døren i det sikrede område lukkes. Denne form for "tilbagevenden" bliver rapporteret til de *eksterne rapportmodtagere*.

Zone: En zone er en del af det sikrede område under overvågning af en specifik detektor. Under programmeringen kan montøren tillade *alarmcentralen* at lære detektorenes identifikationskoder og tilknytte dem til den ønskede zone. Idet zonen fremtræder med både nummer og navn, kan alarmcentralen rapportere zonestatus til brugeren og registrere alle begivenheder rapporteret af zonedektoren. Straks zoner og forsinkede zoner er kun aktive, når alarmcentralen er tilkoblet i modsætning til andre (24-timers zoner), som er aktive, uanset om systemet er til- eller frakoblet.



VISONIC LTD. (ISRAEL): P.O.B 22020 TEL-AVIV 61220 ISRAEL. PHONE: (972-3) 645-6789, FAX: (972-3) 645-6788
VISONIC INC. (U.S.A.): 10 NORTHWOOD DRIVE, BLOOMFIELD CT. 06002-1911. PHONE: (860) 243-0833, (800) 223-0020. FAX: (860) 242-8094
VISONIC LTD. (UK): UNIT 1, STRATTON PARK, DUNTON LANE, BIGGLESWADE, BEDS. SG18 8QS. PHONE: (01767) 600857 FAX: (01767) 601098
INTERNET WEB SITE: www.visonic.com

©VISONIC LTD. 2000 POWERMAX DE5450U (REV. 0, 1/00)

